

MULTI 1 ONE

PŘÍDAVNÁ ZAŘÍZENÍ 2016 - R.16.2



Všechna přídatná zařízení uvedená v tomto katalogu nemusí být dostupná na všech trzích a ve všech zemích. Ohledně dostupnosti se obraťte na místního prodejce společnosti MultiOne.

Tabulka slučitelnosti přídatných zařízení s modely nakladače je informativní. Obrat'te se na místního prodejce společnosti MultiOne dealer a ujistěte se, zda je dané přídatné zařízení s vaším mini nakladačem MultiOne slučitelné.

LOPATY, MANIPULACE S MATERIÁLEM	2	ZAŘÍZENÍ NA STAVĚNÍ KŮLŮ	49
BĚŽNÁ LOPATA	2	ZAŘÍZENÍ PRO KROPENÍ A MYTÍ VOZOVEK	51
DRAPÁKOVÁ LOPATA	4	ZVEDACÍ PLOŠINA	50
HYDRAULICKÉ KLEŠTĚ PRO PALETIZAČNÍ VIDLE	8	PÉČE O PŮDU	52
JEŘÁBOVÉ RAMENO, JEDNODÍLNÉ NEBO TELESKOPICKÉ	9	BOČNÍ CEPOVÁ SEKAČKA	54
LOPATA NA LEHKÉ MATERIÁLY	6	CEPOVÁ SEKAČKA	52
PALETIZAČNÍ VIDLE	7	CEPOVÁ SEKAČKA S BOČNÍM POSUVEM	53
PALETIZAČNÍ VIDLE S BOČNÍM POSUVEM	11	JÁDROVÝ PROVZDUŠŇOVAČ	59
VÍCEÚČELOVÁ LOPATA	3	KLEŠTĚ NA NÁDOBY	62
VYSOKOVÝKLOPNÁ LOPATA	5	KYPŘIČ S HROTY	58
ZDVÍHACÍ VOZÍK	12	POSTŘIKOVAČ	61
ZVEDÁK NA PYTLE	10	SEKAČKA NA TRÁVU	55
ZEMĚDĚLSTVÍ	13	SEKAČKA NA TRÁVU TORNADO	56
BRÁNY PRO JÍZDÁRNY A KOŇSKÉ VÝBĚHY	18	SEKAČKA NA ŽIVÉ PLOTY	60
DÁVKOVAČ KRMIVA	17	SEKAČKA S ŽACÍMI LIŠTAMI	57
KLEŠTĚ NA HRANATÉ BALÍKY	21	VINICE A OVOCNÝ SAD	63
LOPATA NA ŘEZÁNÍ SILÁŽOVANÉHO KRMIVA	20	MEZIŘÁDKOVÁ SEKAČKA	65
NOSIČ ÚLŮ	22	NOSIČ NÁŘADÍ PRO VINICI	68
PRYŽOVÁ ŠKRABKA	19	NŮŽKY NA ŽIVÝ PLOT S DVOJÍM OSTRÍM	63
SILÁŽNÍ VIDLE PRO TĚŽKÉ PODMÍNKY	13	ODSTRAŇOVAČ VÝHONKŮ	64
VIDLE NA BALÍKY	15	POSTŘIKOVAČ NA VINICE	69
VIDLE NA MRVU	14	SETŘÁSAČ NA STROMY S PLACHTOU	67
ZDVÍHACÍ KLEŠTĚ NA BALÍKY	16	SKLÁPĚCÍ ZAŘÍZENÍ Z NEREZOVÉ OCELI	66
RÝPACÍ A STAVEBNÍ PRÁCE	23	ÚPRAVY TERÉNU	70
ALTERNATIVY PRO VRTÁK	28	FRÉZA NA PAŘEZY	77
BULDOZEROVÁ RADLICE	23	HYDROSEEDER	80
DRTICÍ LOPATA	36	MECHANICKÉ BRÁNY	70
DRTIČ S ŘEZACÍM ÚSTROJÍM	35	MECHANICKÝ PLUH	75
FINIŠER	32	MECHANICKÝ SHRNOVAČ	73
GREJDR	29	PŮDNÍ FRÉZA	71
HYDRAULICKÝ DRTIČ	34	ROZRÝVAČ	74
LOPATA NA MÍCHÁNÍ BETONU	31	UROVNÁVACÍ ZAŘÍZENÍ	76
MÍCHAČKA NA CEMENT	30	VRTÁK NA STROMY	78
MINIRYPADLO	25	ZAŘÍZENÍ NA ODSTRAŇOVÁNÍ KAMENŮ	72
PODKOP	26	ZAŘÍZENÍ NA PŘESAZOVÁNÍ ZE ZEMĚ DO NÁDOBY	79
RÝHOVAČ	24	LESNICTVÍ	81
SILNIČNÍ FRÉZA PRO FRÉZOVÁNÍ ZA STUDENA	33	HYDRAULICKÝ DRTIČ BIOLOGICKÉHO MATERIÁLU	86
VRTÁK	27	NAVIJÁK	82
ÚDRŽBA NEMOVITOSTÍ A MAJETKU	37	NŮŽKY NA STROMY	83
KARTÁČ NA PLEVEL	41	SKLÁPĚČ	81
MYČKA SOLÁRNÍCH PANELŮ	48	ŠTÍPAČKA NA POLENA	85
POSYPOVÉ ZAŘÍZENÍ	45	ZDVÍHACÍ KLEŠTĚ NA KULATINU	84
PŘÍVĚS	46	DALŠÍ PŘÍDAVNÁ ZAŘÍZENÍ	87
ROTAČNÍ SMETÁK	38	HLINÍKOVÉ RAMPY	87
SNĚHOVÁ FRÉZA	44	DOPLŇKOVÁ VYBAVENÍ PRO PŘÍDAVNÁ ZAŘÍZENÍ.	88
SNĚHOVÁ RADLICE	42	PŘIPOJOVACÍ DESKA PRO PŘÍDAVNÉ ZAŘÍZENÍ	88
SNĚHOVÝ PLUH	43	PŘIPOJOVACÍ NÁSTAVEC PRO MININAKLADAČ MULTIONE PRO USA	88
VYSAVAČ NEČISTOT	40	VÍCENÁSOBNÝ KONEKTOR PRO PŘÍDAVNÁ ZAŘÍZENÍ ..	88
VYSOKOTLAKÁ MYČKA	47		
ZAMETACÍ ZAŘÍZENÍ	37		
ZAMETACÍ ZAŘÍZENÍ S VYSÁVÁNÍM	39		

BĚŽNÁ LOPATA

<http://tiny.cc/generalbucket>



VÝZNAČNÉ VLASTNOSTI A VÝHODY

- Elegantní design
- Konstrukce pro těžké podmínky
- Konfigurace nože a zubů

Lopata pro těžké podmínky pro zařízení MultiOne. Elegantní profil umožňuje dobrou viditelnost až k přední hraně. Rýpání do tvrdé půdy usnadňuje vysoce kvalitní ocel se spodním kluzným vyztužením. Všechny velikosti mají příšroubované zuby, obojího uspořádání pro účely rýpání, urovnávání a přenášení lze proto dosáhnout v řádu minut.



Model	Objem	Šířka	Hloubka	Výška	Váha	Počet zubů	Kód
80	85 l (3 ft ³)	80 cm (31.5 in)	63 cm (26.4 in)	47 cm (20.5 in)	40 kg (88 lbs)	4	C890001
90	100 l (3.5 ft ³)	90 cm (35.4 in)	67 cm (26.4 in)	47 cm (18.5 in)	44 kg (97 lbs)	4	C895021
110	205 l (7.2 ft ³)	110 cm (43.3 in)	63 cm (24.8 in)	52 cm (20.5 in)	72 kg (159 lbs)	6	C890006
130	240 l (8.5 ft ³)	130 cm (51.2 in)	63 cm (24.8 in)	52 cm (20.5 in)	93 kg (205 lbs)	8	C890005
150	280 l (9.9 ft ³)	150 cm (59 in)	63 cm (24.8 in)	47 cm (18.5 in)	106 kg (234 lbs)	9	C890004

Příslušenství		Váha	Kód
Zub		1,7 kg (3.7 lbs)	C890007

Slučitelnost	1:1 M14	2:2-23 MK-M2	M28	8:5-20 S5-25	5:3 7:2	6:3	7:3	8:4	9:5 GT980	9:6 GT980	10	6:3SD	7:3SD 8:4SD	9:5SD
Model														
80														
90														
110														
130														
150														

Velmi slučitelné

Slučitelné

Neslučitelné



Copyright © 2016 společnost MultiOne Srl. Všechna práva vyhrazena. Žádná část této publikace nesmí být reprodukována, rozšiřována nebo přenášena v jakékoli formě nebo jakýmkoli prostředky. Informace a obrázky v tomto dokumentu jsou poskytnuty pouze pro ilustraci a nejsou pro výrobu závazné, výrobce si vyhrazuje právo provedení změn, kdykoli a bez předchozího upozornění.

VÍCEÚČELOVÁ LOPATA

<http://tiny.cc/multipurposebucket>



VÝZNAČNÉ VLASTNOSTI A VÝHODY

- Konstrukce pro těžké podmínky
- Zajišťovací ventil pro držení břemene
- Zvýšená výsypaná výška
- Více funkcí: rýpání, urovnávání, uchopování, přemísťování

Lopata 4 v 1 umožňuje více funkcí najednou: rýpání, urovnávání, uchopování a přemísťování: silné válce vybavené ventilem pro držení břemene zajišťují bezpečné a snadné uchopení materiálu nebo jemné nastavení pro urovnávání. Rozevřením na přední straně se na všech strojích zvýší výsypaná výška. U všech velikostí standardně našroubované zuby, usnadňují přestavbu z uspořádání s hranou na uspořádání opatřené zuby na všech půdách.



Model	Objem	Šířka	Hloubka	Výška	Váha	Počet zubů	Kód
110	260 l (9.2 ft ³)	110 cm (43.3 in)	81 cm (32 in)	65 cm (25.6 in)	149 kg (329 lbs)	6	C890075
130	310 l (11 ft ³)	130 cm (51.2 in)	81 cm (32 in)	65 cm (25.6 in)	182 kg (401 lbs)	8	C890076
150-290l	290 l (10.2 ft ³)	150 cm (59 in)	70 cm (27 in)	64 cm (25.2 in)	184 kg (405 lbs)	9	C890072
150	385 l (13.6 ft ³)	150 cm (59 in)	81 cm (32 in)	65 cm (25.6 in)	198 kg (437 lbs)	9	C890077

Příslušenství

	Váha	Kód
Zub	1,7 kg (3.7 lbs)	C890007

Slučitelnost	1:1 M14	2:2-23 MK-MZ	M28	8:5-20 9:5-25	5:3 7:2	6:3	7:3	8:4	9:5 G1980	9:6 G1980	10	6:3SD	7:3SD 8:4SD	9:5SD
Model														
110														
130														
150 / 150-290l														



Velmi slučitelné
 Slučitelné
 Neslučitelné

Copyright © 2016 společnost MultiOne Srl. Všechna práva vyhrazena. Žádná část této publikace nesmí být reprodukována, rozšiřována nebo přenášena v jakékoli formě nebo jakýmkoli prostředky. Informace a obrázky v tomto dokumentu jsou poskytnuty pouze pro ilustraci a nejsou pro výrobu závazné, výrobce si vyhrazuje právo provedení změn, kdykoli a bez předchozího upozornění.

DRAPÁKOVÁ LOPATA

<http://tiny.cc/grapplebucket>

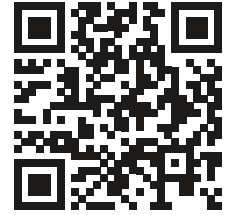

VÝZNAČNÉ VLASTNOSTI A VÝHODY

- Elegantní design
- Konstrukce pro těžké podmínky
- Hydraulicky ovládaný drapák, lze jej snadno obsluhovat

Spojuje profil lopaty s plochým dnem a drapák. Je vhodná pro manipulaci se sytkým materiálem a pro seškrabávání. Zkonstruována je s tuhou konstrukcí pro zajištění spolehlivosti a intenzivního používání, má více použití při manipulaci s materiálem, úklidu a přepravě.



Copyright © 2016 společnost MultiOne Srl. Všechna práva vyhrazena. Žádná část této publikace nesmí být reprodukována, rozšiřována nebo přetvářena v jakékoli formě nebo jakýmkoli prostředky. Informace a obrázky v tomto dokumentu jsou poskytnuty pouze pro ilustraci a nejsou pro výrobu závazné, výrobce si vyhrazuje právo provedení změn, kdykoli a bez předchozího upozornění.

Model	Šířka	Hloubka	Výška	Váha	Kód
100	100 cm (39.4 in)	67 cm (26.4 in)	47 cm (18.5 in)	113 kg (249 lbs)	C890062
130	130 cm (51.2 in)	67 cm (26.4 in)	47 cm (18.5 in)	134 kg (295 lbs)	C890061

Slučitelnost	1.1 M14	2.2-2.3 MK-MZ	M28	S520 S525	5.3 7.2	6.3	7.3	8.4	9.5 GT980	9.6 GT980	10	6.3SD	7.3SD 8.4SD	9.5SD
Model														
100														
130														

Velmi slučitelné

 Slučitelné

 Neslučitelné



VYSOKOVÝKLOPNÁ LOPATA

<http://tiny.cc/hightipbucket>

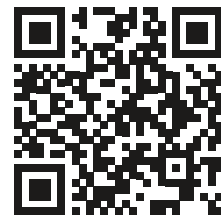

VÝZNAČNÉ VLASTNOSTI A VÝHODY

- Hydraulické ovládání
- Konstrukce pro těžké podmínky
- Zvýšená výsypaná výška
- Vynikající objem

Vysokovýklopná lopata zvyšuje výsypanou výšku stroje o cca 60 cm. Vzhledem ke kloubovému spojení předního otočného bodu umožňuje nakládat výklopné vozy s vysokým profilem a vagony. Lze ji snadno ovládat a rychle obsluhovat, jedná se o vynikající volbu pro použití k nakládání. Vybavena přední plochou hranou.



Copyright © 2016 společnost MultiOne Srl. Všechna práva vyhrazena. Žádná část této publikace nesmí být reprodukována, rozšiřována nebo přenášena v jakékoli formě nebo jakýmkoli prostředky. Informace a obrázky v tomto dokumentu jsou poskytnuty pouze pro ilustraci a nejsou pro výrobu závazné, výrobce si vyhrazuje právo provedení změn, kdykoli a bez předchozího upozornění.

Model	Objem	Šířka	Hloubka	Výška	Váha	Kód
100	210 l (8.1 ft ³)	100 cm (39.4 in)	86 cm (33.8 in)	61 cm (24 in)	154 kg (339 lbs)	C890090
130	280 l (9.9 ft ³)	130 cm (51.2 in)	86 cm (33.8 in)	61 cm (24 in)	174 kg (384 lbs)	C890092

Slučitelnost	M14	22-23 MK-MZ	M28	S520 S525	5.3 7.2	6.3	7.3	8.4	9.5 GT980	9.6 GT980	10	6.3SD	7.3SD 8.4SD	9.5SD
Model														
100														
130														

Velmi slučitelné
 Slučitelné
 Neslučitelné



LOPATA NA LEHKÉ MATERIÁLY

<http://tiny.cc/lightmatbucket>

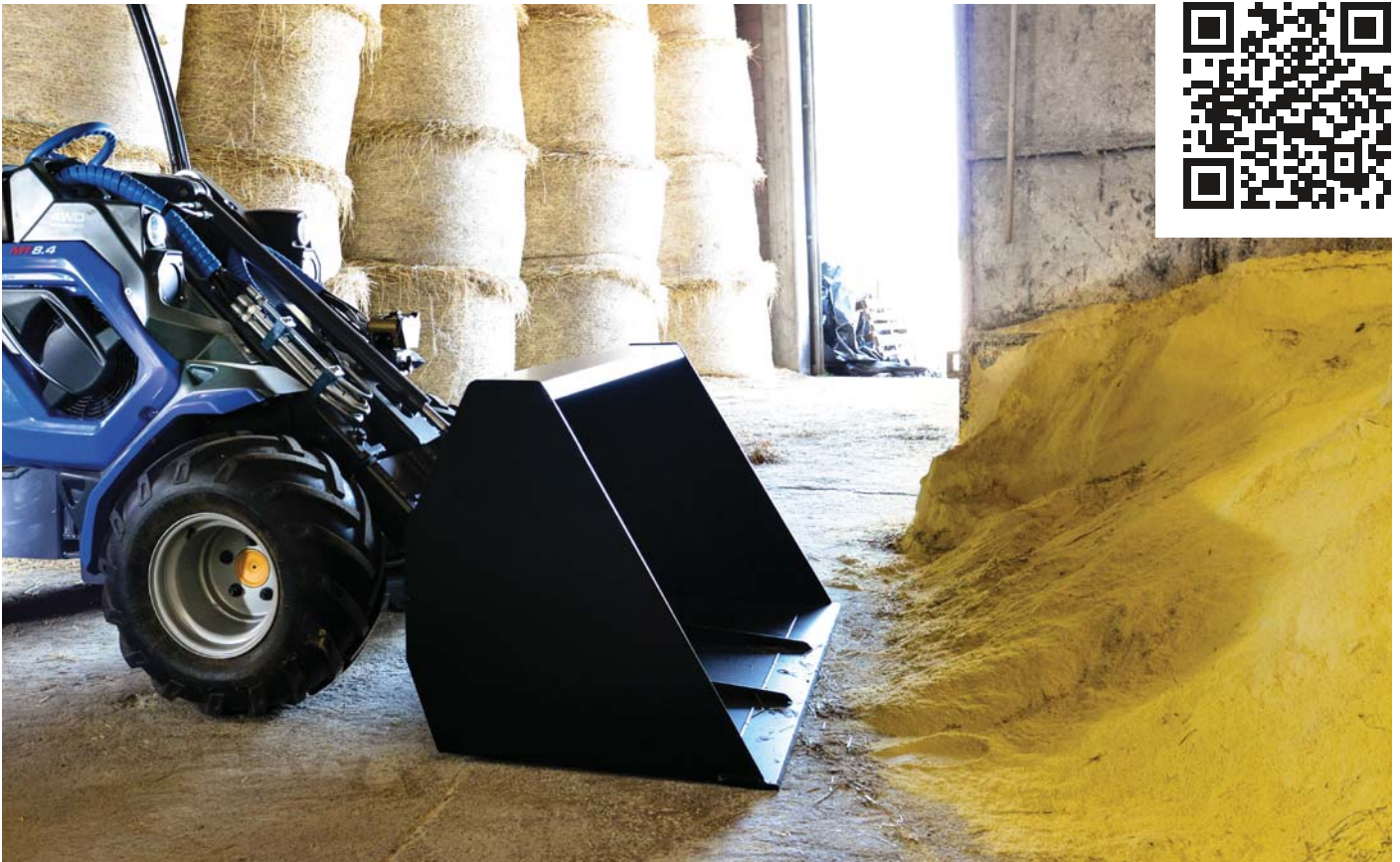

VÝZNAČNÉ VLASTNOSTI A VÝHODY

- Vysoká kapacita
- Dobrá viditelnost
- Vyztužené těleso

Její zvláštní konstrukce je vytvořena pro přepravu materiálu s vysokým objemem. Vybavena je přední hranou s břitem a je vynikající pro nakládání lehkého materiálu, například štěpků, sněhu a zrní.



Copyright © 2016 společnost MultiOne Srl. Všechna práva vyhrazena. Žádná část této publikace nesmí být reprodukována, rozšiřována nebo přenášena v jakékoli formě nebo jakýmkoli prostředky. Informace a obrázky v tomto dokumentu jsou poskytnuty pouze pro ilustraci a nejsou pro výrobce závazné, výrobce si vyhrazuje právo provedení změn kdekoli a bez předchozího upozornění.

Model	Objem	Šířka	Hloubka	Výška	Váha	Kód
100	400 l (14 ft ³)	110 cm (43.3 in)	76 cm (29.9 in)	77 cm (30.3 in)	90 kg (198 lbs)	C890053
130	480 l (17 ft ³)	130 cm (51.2 in)	76 cm (29.9 in)	77 cm (30.3 in)	102 kg (225 lbs)	C890054
150	550 l (19.4 ft ³)	150 cm (59 in)	76 cm (29.9 in)	77 cm (30.3 in)	112 kg (247 lbs)	C890052

Slučitelnost	1:1 M14	2:2-2:3 MK-14Z	M28	5:5:20 5:5:25	5:3 7:2	6:3	7:3	8:4	9:5 GT950	9:6 GT960	10	6:3SD	7:3SD 8:4SD	9:5SD
Model														
100														
130														
150														

Velmi slučitelné
 Slučitelné
 Neslučitelné

PALETIZAČNÍ VIDLE

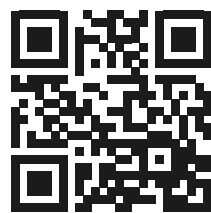
<http://tiny.cc/palletfork>

VÝZNAČNÉ VLASTNOSTI A VÝHODY

- Nepostradatelné přídatné zařízení
- Pevné a spolehlivé
- Dobrá viditelnost vidlí

Paletizační vidle MultiOne jsou užitečné přídatné zařízení pro zvedání palet a manipulaci s nimi.

Kované vidle jsou zkonstruovány jako tuhé a lze je dodat v různých délkách a velikostech podle potřeby a požadovaných rozměrů. Zadní rám má posuvné provedení, až do vzdálenosti mezi vidlicemi 1 m.



Model	Délka vidlic	Nosnost	Šířka	Váha	Kód	
80	80 cm (31.5 in)	250 kg (551 lbs)	70 cm (27,6 in)	38 kg (84 lbs)	C895120	
90	90 cm (35.4 in)	1000 kg (2204 lbs)	100 cm (39,4 in)	76 kg (168 lbs)	C890300	
110	110 cm (43.3 in)	1200 kg (2646 lbs)	100 cm (39,4 in)	97 kg (214 lbs)	C890305	
120	120 cm (47.3 in)	2000 kg (4408 lbs)	100 cm (39,4 in)	120 kg (265 lbs)	C890310	
Příslušenství (může být vyžadováno zákonem)						
Back stop					C890311	

Slučitelnost	1:1 M14	2:2-2:3 MK-MZ	M28	5:5:20 S5:25	5:3 7:2	6:3	7:3	8:4	9:5 GT960	9:6 GT980	10	6:3SD	7:3SD 8:4SD	9:5SD
Model														
80	Green	Yellow	Yellow	Red	Red	Red	Red	Red	Red	Red	Red	Red	Red	Red
90	Yellow	Green	Green	Green	Green	Yellow	Yellow	Yellow	Yellow	Yellow	Yellow	Green	Yellow	Yellow
110	Red	Red	Red	Green	Green	Green	Green	Green	Yellow	Yellow	Yellow	Green	Green	Green
120	Red	Red	Red	Green	Green	Green	Green	Green	Green	Green	Green	Green	Green	Green

Velmi slučitelné

Slučitelné

Neslučitelné

HYDRAULICKÉ KLEŠTĚ PRO PALETIZAČNÍ VIDLE

<http://tiny.cc/hydraulicclamp>

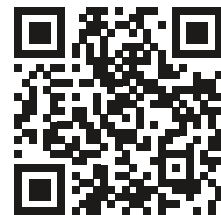

VÝZNAČNÉ VLASTNOSTI A VÝHODY

- Užitečný doplněk paletizačních vidlí MultiOne
- Profilované zdvihadací kleště pomáhají přidržovat břemeno

Toto přídatné zařízení se montuje na běžné paletizační vidle a přemění je na kleště na materiál. Užitečné je pro přepravu polen, sloupů a jiného dlouhého materiálu. Hydraulické ovládání kleští zajišťuje rychlou a snadnou práci. Jsou pro ně zapotřebí paletizační vidle MultiOne (C890300 nebo C890305 nebo C890310), které nejsou jejich součástí, a nasouvají se na zadní rám paletizačních vidlí.



Copyright © 2016 společnost MultiOne s.r.l. Všechna práva vyhrazena. Žádná část této publikace nesmí být reprodukována, rozšiřována nebo přetiskována. Rozšiřována nebo přetiskována v jakékoli formě nebo jakýmkoli prostředky. Informace a obrázky v tomto dokumentu jsou poskytnuty pouze pro ilustraci a nejsou pro výrobu závazné, výrobce si vyhrazuje právo provedení změn, kolkoli a bez předchozího upozornění.

Model	Min. průměr pro uchopení	Max. průměr pro uchopení	Váha	Kód										
	40 cm (15.7 in)	90 cm (35.4 in)	46 kg (102 lbs)	C890585										
Slučitelnost	1.1 M14	2.2-2.3 MK-MZ	M28	S520 S525	5.3 7.2	6.3	7.3	8.4	9.5 G1980	9.6 G1980	10	6.3SD	7.3SD 8.4SD	9.5SD
	Velmi slučitelné			Slučitelné			Neslučitelné							



JEŘÁBOVÉ RAMENO, JEDNODÍLNÉ NEBO TELESKOPICKÉ <http://tiny.cc/jibcrane>



VÝZNAČNÉ VLASTNOSTI A VÝHODY

- Užitečné pro zajištění velkého dosahu a zvedání do velké výšky
- Včetně bezpečnostního háku
- Kompaktní pro zajištění dobré viditelnosti

Pokud potřebujete dobrý dosah nebo zvedání do velmi vysoké výšky, potom je jeřábové rameno MultiOne tím pravým nářadím: lze jej dodat ve 2 konfiguracích, jednodílné nebo teleskopické prodlužovací, usnadňuje zvedání lehkých břemen přes oplocení, do pater a tam, kam se nelze dostat se strojem. Na konci je vybaveno bezpečnostním hákem. Teleskopické jeřábové rameno umožňuje držení břemena blíže ke stroji v případech, kdy není zapotřebí maximální dosah.



Model	Délka	Váha	Kód
Jeden kus	250 cm (98.4 in)	41 kg (90.4 lbs)	C890710
Teleskopický	110+60 cm (43.3+23.6 in)	85 kg (187.4 lbs)	C890712

Slučitelnost	1,1 M14	2,2-2,3 MK-MZ	M28	S520 S525	5,3 7,2	6,3	7,3	8,4	9,5 G1980	9,6 G1980	10	6,3SD	7,3SD 8,4SD	9,5SD
Model														
Jeden kus														
Teleskopický														

Velmi slučitelné

Slučitelné

Neslučitelné

MULTI ONE

ZVEDÁK NA PYTLÉ

<http://tiny.cc/bigbaglifter>

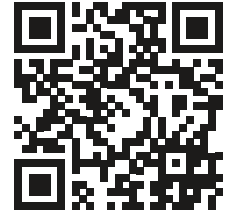

VÝZNAČNÉ VLASTNOSTI A VÝHODY

- Jednoduchý a efektivní
- Zaoblené boční tyče proti pootočení

Toto přídatné příslušenství umožňuje nakládání pytlů s hnojivem, osivem, peletami, briketami, poleny a mnohým dalším.

Zaoblené boční tyče proti pootočení zamezují pootočení pytlů, čímž snižují tak namáhání nakladače a zlepšují kontrolu obsluhy ať už při vykládání, přepravě, nebo plnění řádkovacích strojů a rozmetadel.

Konstrukce pro těžké podmínky byla podrobena mnoha zkouškám, při nichž se prokázala její robustnost, spolehlivost a odolnost.



Copyright © 2016 společnost Multi One Srl. Všechna práva vyhrazena. Žádná část této publikace nesmí být reprodukována, rozšiřována nebo přenášena v jakékoli formě nebo jakýmkoli prostředky. Informace a obrázky v tomto dokumentu jsou poskytnuty pouze pro ilustraci a nejsou pro výrobu závazné, výrobce si vyhrazuje právo provedení změn, kdykoli a bez předchozího upozornění.

Model	Nosnost	Max. šířka	Výška zvedacího háku	Váha	Kód
	1200 kg (2645 lbs)	100 cm (39.4 in)	133 cm (52.4 in)	49 kg (108 lbs)	C890713

Slučitelnost	1-1 M14	2-23 MK-MZ	M28	S520 S525	5-3 7-2	6-3	7-3	8-4	9-5 G1980	9-6 G1980	10	6-3SD	7-3SD 8-4SD	9-5SD
	Velmi slučitelné							Slučitelné			Neslučitelné			



PALETIZAČNÍ VIDLE S BOČNÍM POSUVEM

<http://tiny.cc/palletforkwithsideshift>

VÝZNAČNÉ VLASTNOSTI A VÝHODY

- Zvláště praktické při práci v těsných prostorech nebo v úzkých uličkách.
- Všechny funkce lze ovládat ze sedadla řidiče.

Paletizační vidle s bočním posuvem lze dodat pro snazší manipulaci s paletami různých rozměrů bez nutnosti opuštění sedadla pro obsluhu.

Vidle lze také přesunout doleva nebo doprava, což umožňuje přesunout břemeno ke straně stroje.



Copyright © 2016 společnost MultiOne Srl. Všechna práva vyhrazena. Žádná část této publikace nesmí být reprodukována, rozšiřována nebo přenášena v jakékoli formě nebo jakýmkoli prostředkem. Informace a obrázky v tomto dokumentu jsou poskytnuty pouze pro ilustraci a nejsou pro výrobce závazné, výrobce si vyhrazuje právo provedení změn, kdykoli a bez předchozího upozornění.

Model	Délka vidlic	Nosnost	Váha	Kód
	120 cm (47.2 in)	2000 kg (4410 lbs)	150 kg (330 lbs)	C890315

Slučitelnost	1.1 M14	2.2-2.3 MK-MZ	M28	S520 S525	5.3 7.2	6.3	7.3	8.4	9.5 G1980	9.6 G1980	10	6.3SD	7.3SD 8.4SD	9.5SD

Velmi slučitelné
Slučitelné
Neslučitelné

ZDVÍHACÍ VOZÍK

<http://tiny.cc/liftingtrolley>



VÝZNAČNÉ VLASTNOSTI A VÝHODY

- Pro zvedání těžkým břemen a manipulaci s nimi
- Pevný a spolehlivý
- Dobrá viditelnost vidlí

Zdvíhací vozík zvyšuje nosnost stroje.

Zdvíhací vozík je ideální přídavné zařízení pro manipulaci s těžkými paletami (kámen, hnojivo...), velkými pytlí a jinými těžkými materiály a pro jejich zvedání.

Lze jej používat také pro nakládání a vykládání nákladních vozů.

Zdvíhací vozík je vybaven pěnou plněnými pneumatikami, které zajišťují dobré schopnosti přepravy na silnici i v terénu.



Copyright © 2016 společnost Multi One Srl. Všechna práva vyhrazena. Žádná část této publikace nesmí být reprodukována, rozšiřována nebo plněna v jakékoli formě nebo jakýmkoli prostředky. Informace a obrázky v tomto dokumentu jsou poskytnuty pouze pro ilustraci a nejsou pro výrobce závazné, výrobce si vyhrazuje právo provedení změn, kdykoli a bez předchozího upozornění.

Model	Délka vidlic	Nosnost	Max. výška	Váha	Kód
	110 cm (43.3 in)	1100 kg (2425 lbs)	175 cm (69 in)	216 kg (476 lbs)	C890481

Slučitelnost	1.1 M14	2.2-2.3 MK-MZ	M28	S520 S525	5.3 7.2	6.3	7.3	8.4	9.5 G1980	9.6 G1980	10	6.3SD	7.3SD 8.4SD	9.5SD
	Velmi slučitelné					Slučitelné					Neslučitelné			



SILÁŽNÍ VIDLE PRO TĚŽKÉ PODMÍNKY

<http://tiny.cc/silagefork>

VÝZNAČNÉ VLASTNOSTI A VÝHODY

- Rám pro těžké podmínky
- Všestranné a efektivní
- Vyměnitelné zuby

Silážní vidle pro těžké podmínky s vyměnitelnými kovanými zuby. Usnadňují přenášení jakéhokoli druhu krmiva, čištění a přepravu nebaleného materiálu, a to vzhledem k hornímu rámu ovládanému hydraulickým válcem. Pevný rám umožňuje zvedání těžkého břemena, například válcových balíků, hromady dříví atd.



Model	Šířka	Váha	Kód
80	80 cm (31.5 in)	67 kg (148 lbs)	C895061
95	95 cm (37.4 in)	88 kg (194 lbs)	C890354
120	120 cm (47.3 in)	110 kg (242 lbs)	C890352
150	150 cm (59 in)	130 kg (287 lbs)	C890353

Slučitelnost	1:1 M14	22-23 MK-1M2	M28	S520 S525	5:3 7:2	6:3	7:3	8:4	9:5 GT950	9:6 GT960	10	6:3SD	7:3SD 8:4SD	9:5SD
Model														
80														
95														
120														
150														

Velmi slučitelné

Slučitelné

Neslučitelné

VIDLE NA MRVU

<http://tiny.cc/manurefork>

VÝZNAČNÉ VLASTNOSTI A VÝHODY

- Jednoduchý design
- Pevné zuby, vyměnitelné
- Výborná viditelnost

Ideální pro sběr nebalených kusů, například mrvy, sena nebo jakéhokoli stelivového materiálu. Zuby jsou našroubované a vyměnitelné. Jejich dlouhý nástavec umožňuje sběr materiálu a dosah z jakékoli části pracoviště.



Copyright © 2016 společnost MultiOne Srl. Všechna práva vyhrazena. Žádná část této publikace nesmí být reprodukována, rozšiřována nebo přenášena v jakékoli formě nebo jakýmkoli prostředky. Informace a obrázky v tomto dokumentu jsou poskytnuty pouze pro ilustraci a nejsou pro výrobu závazné, výrobce si vyhrazuje právo provedení změn, kdykoli a bez předchozího upozornění.

Model	Délka zubů	Váha	Kód
80	80 cm (31.5 in)	60 kg (132.3 lbs)	C890380
110	110 cm (43.3 in)	85 kg (187.4 lbs)	C890381

Slučitelnost	1.1 M14	2.2-2.3 MK-MZ	M28	S520 S525	5.3 7.2	6.3	7.3	8.4	9.5 GT980	9.6 GT980	10	6.3SD	7.3SD 8.4SD	9.5SD
Model														
80														
110														

Velmi slučitelné

Slučitelné

Neslučitelné

VIDLE NA BALÍKY

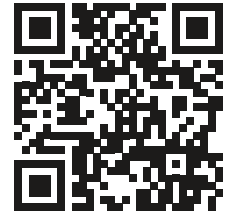
<http://tiny.cc/roundbalefork>

VÝZNAČNÉ VLASTNOSTI A VÝHODY

- Efektivní
- Spolehlivé

Určené pro přenášení jakéhokoli druhu balíků.
Oba hroty jsou našroubované a vyměnitelné, napomáhají stabilizaci břemena.



Copyright © 2016 společnosti MultiOne Srl. Všechna práva vyhrazena. Žádná část této publikace nesmí být reprodukována, rozšiřována nebo přenášena v jakékoli formě nebo jakýmkoli prostředkem. Informace a obrázky v tomto dokumentu jsou poskytnuty pouze pro ilustraci a nejsou pro výrobu závazné, výrobce si vyhrazuje právo provedení změn, kdykoli a bez předchozího upozornění.

Model	Délka zubů		Šířka		Váha		Kód							
	80 cm (31.5 in)		85 cm (33.5 in)		40 kg (88.2 lbs)		C890400							
Slučitelnost	1.1 M14	2.2-2.3 MK-MZ	M28	S520 S525	5.3 7.2	6.3	7.3	8.4	9.5 GT980	9.6 GT980	10	6.3SD	7.3SD 8.4SD	9.5SD
	Velmi slučitelné					Slučitelné				Neslučitelné				

ZDVÍHACÍ KLEŠTĚ NA BALÍKY

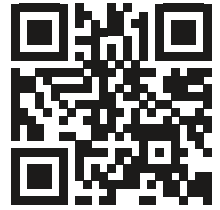
<http://tiny.cc/balegrabber>

VÝZNAČNÉ VLASTNOSTI A VÝHODY

- Zamezují poškození povrchu
- Automatické vystředění břemena
- Všestranné

Pro přemísťování balených válcových balíků bez poškození plastového povrchu. Dvě hydraulicky ovládané čelisti zajišťují výborné sevření na široké ploše povrchu, takže s břemenem lze bezpečněji a lépe manipulovat. Umožňují přenášet válcové balíky o průměru až 160 cm.



Model	Max. hmotnost balíku*	Min. průměr pro balík	Max. průměr pro balík	Váha	Kód
	1000 kg (2204 lbs)	97 cm (38.2 in)	160 cm (63 in)	130 kg (286.6 lbs)	C890410

(*) Ověřit nosnost stroje.

Slučitelnost	M14	22-23 MK-MZ	M28	S520 S525	5.3 7.2	6.3	7.3	8.4	9.5 G1980	9.6 G1980	10	6.3SD	7.3SD 8.4SD	9.5SD
									Velmi slučitelné	Slučitelné				Neslučitelné

Copyright © 2016 společnost Multi One Srl. Všechna práva vyhrazena. Žádná část této publikace nesmí být reprodukována, rozšiřována nebo přetiskována, rozšiřována nebo přetiskována v jakékoli formě nebo jakýmkoli prostředky. Informace a obrázky v tomto dokumentu jsou poskytnuty pouze pro ilustraci a nejsou pro výrobu závazné, výrobce si vyhrazuje právo provedení změn kolkoli a bez předchozího upozornění.

DÁVKOVAČ KRMIVA

<http://tiny.cc/feeeddispenser>

VÝZNAČNÉ VLASTNOSTI A VÝHODY

- Efektivní
- Snadné plnění
- Rychlý

Dávkovač krmiva MultiOne zjednodušuje a zefektivňuje rozdělování krmiva poblíž zvířat. Vzhledem k přednímu okraji konstrukce lopaty se snadno naplňuje, krmivo rozděluje ve správném množství za pomoci dopravního šneku umístěného na jeho spodní části. Výstup je na jeho pravé straně. Dobře pracuje se zrním a směsí jakékoli velikosti, vzhledem k dobré kapacitě zkracuje dobu práce.



Copyright © 2016 společnosti MultiOne Srl. Všechna práva vyhrazena. Žádná část této publikace nesmí být reprodukována, rozšiřována nebo přetiskována, rozšiřována nebo přetiskována, jakékoli formou nebo jakýmkoli prostředky. Informace a obrázky v tomto dokumentu jsou poskytnuty pouze pro ilustraci a nejsou pro výrobu závazné, výrobce si vyhrazuje právo provedení změn, kdykoli a bez předchozího upozornění.

Model	Obsah	Šířka	Váha	Kód
350	350 l (12.4 ft ³)	130 cm (51.2 in)	140 kg (309 lbs)	C890420
520	520 l (18.4 ft ³)	180 cm (70.9 in)	210 kg (463 lbs)	C890421

Slučitelnost	1,1 M14	2,2-2,3 MK-MZ	M28	S520 S525	5,3 7,2	6,3	7,3	8,4	9,5 GT980	9,6 GT980	10	6,3SD	7,3SD 8,4SD	9,5SD
Model														
350														
520														

Velmi slučitelné

Slučitelné

Neslučitelné

MULTI ONE

BRÁNY PRO JÍZDÁRNY A KOŇSKÉ VÝBĚHY <http://tiny.cc/horsearenaharrow>



VÝZNAČNÉ VLASTNOSTI A VÝHODY

- Výborné vlastnosti
- Rychlé a snadné nastavení
- Časově úsporné použití

Brány pro jízďárny a koňské výběhy jsou určeny pro péči o povrchy jízďáren, písečné nebo smíšené, a pro jejich vyrovnávání. Mají několik funkcí: narušení a vyhlazení povrchu, jeho vyrovnání a zajištění jeho homogenity. Jsou vybaveny bočními koly pro práci v blízkosti stěn, mají také možnost nastavení hmotnosti a vyvážení mezi odpruženými zuby a válcem. Základní vybavení zahrnuje ochranná kola na obou stranách, dvě řady hrotů bran a také oscilační mřížkový válec se šnekovým dopravníkem. Výška podvozku je nastavitelná, aby byla zajištěna vynikající regulace na problematické půdě.



Model	Šířka	Váha	Kód
110	110 cm (43.3 in)	100 kg (220 lbs)	C891232
160	160 cm (63 in)	180 kg (397 lbs)	C891230

Slučitelnost	M14	22-23 MK-MZ	M28	S520 S525	5.3 7.2	6.3	7.3	8.4	9.5 G1980	9.6 G1980	10	6.3SD	7.3SD 8.4SD	9.5SD
Model														
110														
160														

Velmi slučitelné

Slučitelné

Neslučitelné

MULTI ONE

PRYŽOVÁ ŠKRABKA

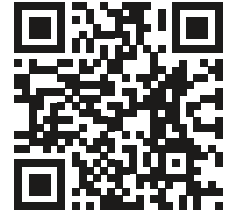
<http://tiny.cc/rubberscraper>

VÝZNAČNÉ VLASTNOSTI A VÝHODY

- Pryž s ocelovou výztuhou
- 100% pozinkovaný rám
- Pohyblivé hrany

Pryžová škrabka MultiOne je tím pravým nástrojem pro čištění hladkých ploch v zemědělských budovách a dvorech. Výsledkem je zlepšení hygieny a méně kluzké podmínky na zemi.



Copyright © 2016 společnosti MultiOne Srl. Všechna práva vyhrazena. Žádná část této publikace nesmí být reprodukována, rozšiřována nebo přenášena v jakékoli formě nebo jakýmkoli prostředky. Informace a obrázky v tomto dokumentu jsou poskytnuty pouze pro ilustraci a nejsou pro výrobce závazné, výrobce si vyhrazuje právo provedení změn, kolkoli a bez předchozího upozornění.

Model	Šířka	Výška pryže	Kód
	190 cm (74.8 in)	40 cm (15.7 in)	C890405
Slučitelnost	1.1 M14 2.2-2.3 M14-M28 M28 S520 S525 5.3 7.2 6.3 7.3 8.4 9.5 G1980 9.6 G1980 10 6.3SD 7.3SD 8.4SD 9.5SD		
	<div style="display: flex; justify-content: space-between;"> Velmi slučitelné Slučitelné Neslučitelné </div>		

LOPATA NA ŘEZÁNÍ SILÁŽOVANÉHO KRMIVA

<http://tiny.cc/silagecutting>

VÝZNAČNÉ VLASTNOSTI A VÝHODY

- Ideální na kukuřičné silážované krmivo.
- Dokonalý řez a vynikající viditelnost.
- Spojuje výhody drapáku na silážované krmivo a lopaty.

Robustní řezný nástroj na silážované krmivo s dvěma výkonnými hydraulickými válci pro snadné vyřezávání silážovaného krmiva ze sila a jeho přenesení přímo ke skotu. Výjimečná viditelnost při řezání a vykládání vzhledem k otevřené konstrukci. Dolní hroty jsou vyrobeny z kalené oceli a lze je snadno vyměnit.



Model	Šířka	Váha	Kód
120	120 cm (47.3 in)	410 kg (904 lbs)	C891051

Slučitelnost	1.1 M14	2.2-2.3 MK-MZ	M28	S520 S525	5.3 7.2	6.3	7.3	8.4	9.5 G1980	9.6 G1980	10	6.3SD	7.3SD 8.4SD	9.5SD
	Velmi slučitelné							Slučitelné			Neslučitelné			

MULTI ONE

KLEŠTĚ NA HRANATÉ BALÍKY

<http://tiny.cc/squarebales>

VÝZNAČNÉ VLASTNOSTI A VÝHODY

- 100% pozinkovaný rám
- Vhodné pro balíky od 70 do 245 cm
- 2 válce
- Bez ostrých hran

Toto nářadí bylo vyvinuto zejména pro přepravu a pokládání kulatých a hranatých balíků. Zkonstruováno je tak, aby usnadňovalo nakládání a pokládání všech typů balíků (silážovaného sena, sena a trávy). Zvláštní konstrukce velkých ramen kleští umožňuje uchopit balík hladce a bez poškození.



Model	Min. délka balíku	Max. délka balíku	Kód
	70 cm (27.5 in)	245 cm (96.5 in)	C890412

Slučitelnost	1,1 M14	2,2-2,3 MK-MZ	M28	S520 S525	5,3 7,2	6,3	7,3	8,4	9,5 G198D	9,6 G198D	10	6,3SD	7,3SD 8,4SD	9,5SD
	Velmi slučitelné						Slučitelné			Neslučitelné				

NOSIČ ÚLŮ

<http://tiny.cc/hiveslifter>

VÝZNAČNÉ VLASTNOSTI A VÝHODY

- Elegantní konstrukce
- Snadné použití, efektivní
- Zkoncipován pro specifické použití

Ideální pro včelaře, velice zjednodušuje přenášení a přepravu úlů. Bezpečnému udržování břemena ve stabilní poloze na dvou dolních vidlicích napomáhá horní rám. Pro přenášení více kombinací úlů lze dodat různé velikosti, které co nejlépe ušetří čas.



Copyright © 2016 společnost MultiOne Srl. Všechna práva vyhrazena. Žádná část této publikace nesmí být reprodukována, rozšiřována nebo přetiskována, pokud není předem povoleno. Informace a obrázky v tomto dokumentu jsou poskytnuty pouze pro ilustraci a nejsou pro výrobu závazné, výrobce si vyhrazuje právo provést změny kolkoli a bez předchozího upozornění.

Model	Délka	Výška	Max. nosnost	Váha	Kód
160	105 cm (41.3 in)	90/160 cm - 35.4/63 in	1000 kg (2204 lbs)	150 kg - (330 lbs)	C890690
240	105 cm (41.3 in)	135/240 cm - 53.1/94.5 in	1000 kg (2204 lbs)	150 kg - (330 lbs)	C890691

Slučitelnost	1,1 M14	2,2-2,3 MK-MZ	M28	S520 S525	5,3 7,2	6,3	7,3	8,4	9,5 GT980	9,6 GT980	10	6,3SD	7,3SD 8,4SD	9,5SD
Model														
160														
240														

Velmi slučitelné

Slučitelné

Neslučitelné

BULDOZEROVÁ RADLICE

<http://tiny.cc/dozerblade>

VÝZNAČNÉ VLASTNOSTI A VÝHODY

- Robustní konstrukce zajišťuje maximální provozuschopnost
- Buldozerovou radlici lze natočit 30 stupňů doleva a doprava

Její robustní konstrukce zajišťuje maximální využití při velkém počtu různých úkolů – od skrývky jílu po dokončovací zemní práce.

Toto přídatné zařízení se používá pro urovnávání, rovnání na hromadu a srovnání volného smetí, šterku a písku, lze jej použít také k zásypu a tvarování ploch v krajině. Toto nářadí pro těžké podmínky je ideální pro použití ve stavebnictví.



Copyright © 2016 společnost Multi One Srl. Všechna práva vyhrazena. Žádná část této publikace nesmí být reprodukována, rozšiřována nebo přenášena v jakékoli formě nebo jakýmkoli prostředky. Informace a obrázky v tomto dokumentu jsou poskytnuty pouze pro ilustraci a nejsou pro výrobu závazné, výrobce si vyhrazuje právo provedení změn, kdykoli a bez předchozího upozornění.

Model	Šířka	Úhel otáčení	Výška	Váha	Kód	
140	140 cm (55.1 in)	±30°	53 cm (20.8 in)	90 kg (198 lbs)	C890470	
180	180 cm (71 in)	±30°	53 cm (20.8 in)	105 kg (232 lbs)	C890477	ND

Slučitelnost	1,1 M14	2,2-2,3 MK-MZ	M28	S520 S525	5,3 7,2	6,3	7,3	8,4	9,5 GT950	9,6 GT960	10	6,3SD	7,3SD 8,4SD	9,5SD
Model														
140														
180														

Velmi slučitelné

Slučitelné

Neslučitelné

RÝHOVAČ

<http://tiny.cc/trencher>

VÝZNAČNÉ VLASTNOSTI A VÝHODY

- Vybavený posuvem pro snadnou regulaci hloubky
- Vysoce kvalitní řezy

S rýhovačem lze snadno hloubit úzké rýhy bez poškození trávníků a zahrad – tento rýhovač je ideální pro pokládání malých kabelů nebo potrubí. Efektivní a bezporuchový provoz zaručuje planetový pohon s hydraulickým motorem. Dodatek lze dvě verze: standardní pro půdu s vegetací a pro těžké podmínky pro tvrdou půdu.

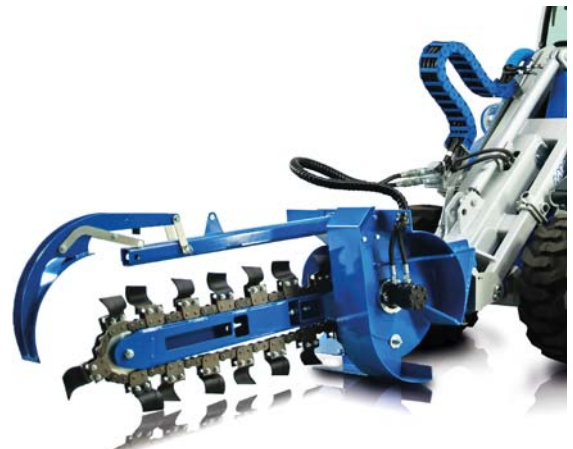

Model	Hloubkový dosah	Šířka rýpání	Váha	Kód
Rýhovač 60 (pro normální půdu)	60 cm (23.6 in)	14 cm (5.5 in)	175 kg (386 lbs)	C890200
Rýhovač 90 (pro normální půdu)	90 cm (35.4 in)	16 cm (6.3 in)	240 kg (530 lbs)	C890201
Rýhovač 120 (pro normální půdu)	120 cm (47.2 in)	18 cm (7 in)	205 kg (452 lbs)	C890202
Rýhovač 60 pro těžké podmínky (pro tvrdou půdu)	60 cm (23.6 in)	12 cm (4.7 in)	185 kg (408 lbs)	C890203
Rýhovač 90 pro těžké podmínky (pro tvrdou půdu)	90 cm (35.4 in)	12 cm (4.7 in)	155 kg (342 lbs)	C890204
Rýhovač 120 pro těžké podmínky (pro tvrdou půdu)	120 cm (47.2 in)	12 cm (4.7 in)	215 kg (474 lbs)	C890205

Slučitelnost	1/1 M14	22-23 MK-MZ	M28	S520 S525	5/3 7/2	6/3	7/3	8/4	9/5 GT960	9/6 GT960	10	6-3SD	7-3SD 8-4SD	9-5SD
Model														
Rýhovač 60	Red	Green	Green	Green	Green	Green	Green	Green	Green	Green	Green	Green	Green	Green
Rýhovač 90	Red	Red	Red	Yellow	Yellow	Yellow	Yellow	Yellow	Yellow	Yellow	Yellow	Yellow	Yellow	Yellow
Rýhovač 120	Red	Red	Red	Yellow	Yellow	Yellow	Yellow	Yellow	Yellow	Yellow	Yellow	Yellow	Yellow	Yellow
Rýhovač 60 HD	Red	Yellow	Yellow	Green	Green	Green	Green	Green	Green	Green	Green	Green	Green	Green
Rýhovač 90 HD	Red	Yellow	Yellow	Yellow	Yellow	Yellow	Yellow	Yellow	Yellow	Yellow	Yellow	Yellow	Yellow	Yellow
Rýhovač 120 HD	Red	Yellow	Yellow	Yellow	Yellow	Yellow	Yellow	Yellow	Yellow	Yellow	Yellow	Yellow	Yellow	Yellow

Velmi slučitelné

Slučitelné

Neslučitelné

MINIRYPADLO

<http://tiny.cc/minidigger>

VÝZNAČNÉ VLASTNOSTI A VÝHODY

- Snadné použití
- Efektivní a užitečné

Minirypadlo je efektivní řešení pro drobné rýpací práce, jedná se o profesionální přídatné zařízení, vhodné pro jakékoli rýpací práce.

U minirypadla jsou ovládací prvky zařízení MultiOne velmi dobře ovladatelné.



Model	Délka	Váha	Kód
Minirypadlo s lopatou 25 cm (9.8 in)	130 cm (51.2 in)	70 kg (154 lbs)	C890116
Minirypadlo s lopatou 40 cm (15.7 in)	150 cm (59 in)	80 kg (176 lbs)	C890115
Příslušenství			
Lopata 25 cm (9.8 in) 2d		25 kg (55 lbs)	C890111
Lopata 40 cm (15.7 in) 3d pouze pro C890115		35 kg (77 lbs)	C890112
Lopata 70 cm (27,5 in) 5d pouze pro C890115		47 kg (104 lbs)	C890113
Sada šroubovacích zubů (každá) d		1,7 kg (3.7 lbs)	C890007

Slučitelnost	1,1 M14	2,2-2,3 MK-MZ	M28	S520 S525	5,3 7,2	6,3	7,3	8,4	9,5 GT980	9,6 GT980	10	6,3SD	7,3SD 8,4SD	9,5SD
Model														
25														
40														

Velmi slučitelné

Slučitelné

Neslučitelné

PODKOP

<http://tiny.cc/backhoe>

VÝZNAČNÉ VLASTNOSTI A VÝHODY

- Výkonný podkop s otáčením 180°
- Vynikající výhled na prostor, kde rýpací práce probíhají

Podkop MultiOne je velice kompaktní a neuvěřitelně výkonné rýpací zařízení: je ideální pro úpravy terénu a pro práce v pěstitelských školkách, pro kanalizace a septiky, vodovodní potrubí, elektrická vedení a pro mnoho dalších prací. Snadná a rychlá montáž, standardně je vybavena samostatným sedadlem pro řidiče, aby byl zaručen lepší výhled na prostor, kde rýpací práce probíhají.



Model	Hloubkový dosah	Šířka	Úhel otáčení	Váha	Kód
Podkop 215 s lopatou 40 cm (15.7 in)	215 cm (84.6 in)	/	180°	530 kg (1168 lbs)	C890117
Podkop 260 s lopatou 40 cm (15.7 in)	260 cm (102.4 in)	/	180°	600 kg (1322 lbs)	C890120
Příslušenství					
Lopata 25 - 2d	/	25 cm (9.8 in)	/	25 kg (55 lbs)	C890111
Lopata 40 - 3d	/	40 cm (15.7 in)	/	35 kg (77 lbs)	C890112
Lopata 70 - 5d	/	70 cm (27.5 in)	/	47 kg (104 lbs)	C890113
Sada šroubovacích zubů (každá d)	/	/	/	1,7 kg (3.7 lbs)	C890007

Slučitelnost	1,1 M14	2,2-2,3 MK-MZ	M28	S520 S525	5,3 7,2	6,3	7,3	8,4	9,5 GT980	9,6 GT980	10	6,3SD	7,3SD 8,4SD	9,5SD
Podkop 215														
Podkop 260														

Velmi slučitelné

Slučitelné

Neslučitelné

MULTI ONE

VRTÁK

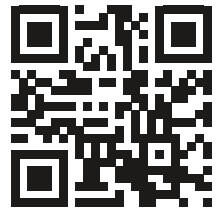
<http://tiny.cc/auger>

VÝZNAČNÉ VLASTNOSTI A VÝHODY

- Široký sortiment hnacích jednotek vrtáku s různými točivými momenty umožňuje efektivní použití spirálových vrtáků od 10 cm do 100 cm
- Spirálový vrták lze dodat s wolframovými zuby

Výkonný hydraulický vrták s mnoha různými průměry vrtáku vhodnými pro různé úkoly. Ideální nářadí pro vrtání děr pro sloupky, sloupy a stromy v půdních podmínkách různého druhu.

Lze dodat ve 3 verzích: hnací jednotka T1 pro normální půdu, hnací jednotka T2 a T3 pro těžké podmínky, nutná zejména v případě tvrdé půdy.



Copyright © 2016 společnost MultiOne Srl. Všechna práva vyhrazena. Žádná část této publikace nesmí být reprodukována, rozšiřována nebo přetiskována, rozšiřována nebo přetiskována v jakékoli formě nebo jakýmkoli prostředkem. Informace a obrázky v tomto dokumentu jsou poskytnuty pouze pro ilustraci a nejsou pro výrobce závazné, výrobce si vyhrazuje právo provedení změn, kdykoli a bez předchozího upozornění.

Model	Točivý moment	Vrtáky	Váha	Kód
T1 – standardní hnací jednotka	100 kgm	10-50 cm (4 - 19.7 in)	90 kg (198 lbs)	C890830
T2 – hnací jednotka pro těžké podmínky	180 kgm	10-50 cm (4 - 19.7 in)	110 kg (242 lbs)	C890831
T3 – hnací jednotka pro těžké podmínky	400 kgm	30 - 100 cm (11.8 - 39.4 in)	150 kg (331 lbs)	C890832

Slučitelnost	1.1 M14	2.2-2.3 MK-14Z	M28	6.5/20 9.5/25	5.3 7.2	6.3	7.3	8.4	9.5 GT950	9.6 GT960	10	6.3SD	7.3SD 8.4SD	9.5SD
Model														
T1														
T2														
T3														

Velmi slučitelné

Slučitelné

Neslučitelné

MULTI ONE

ALTERNATIVY PRO VRTÁK

Spirálový vrták pro těžké podmínky	Průměr	Délka	Váha	Kód
10	10 cm (4 in)	100 cm (39.4 in)	10 kg (22 lbs)	C890840
15	15 cm (6 in)	100 cm (39.4 in)	15 kg (33 lbs)	C890841
20	20 cm (7.9 in)	100 cm (39.4 in)	20 kg (44 lbs)	C890842
25	25 cm (9.8 in)	100 cm (39.4 in)	30 kg (66 lbs)	C890843
30	30 cm (11.8 in)	100 cm (39.4 in)	35 kg (77 lbs)	C890844
35	35 cm (13.8 in)	100 cm (39.4 in)	40 kg (88 lbs)	C890845
40	40 cm (15.7 in)	100 cm (39.4 in)	47 kg (104 lbs)	C890846
50	50 cm (19.7 in)	100 cm (39.4 in)	56 kg (124 lbs)	C890847
60	60 cm (23.6 in)	100 cm (39.4 in)	66 kg (146 lbs)	C890849
70	70 cm (27.6 in)	100 cm (39.4 in)	76 kg (168 lbs)	C890851
80	80 cm (31.5 in)	100 cm (39.4 in)	86 kg (190 lbs)	C890853
90	90 cm (35.4)	100 cm (39.4 in)	96 kg (212 lbs)	C890855
100	100 cm (39.4 in)	100 cm (39.4 in)	106 kg (234 lbs)	C890857
Spirálový vrták s wolframovými zuby, vrták na horniny	Průměr	Délka	Váha	Kód
15	15 cm (6 in)	100 cm (39.4 in)	20 kg (44 lbs)	C890880
20	20 cm (7.9 in)	100 cm (39.4 in)	25 kg (55 lbs)	C890881
25	25 cm (9.8 in)	100 cm (39.4 in)	30 kg (66 lbs)	C890882
30	30 cm (11.8 in)	100 cm (39.4 in)	35 kg (77 lbs)	C890883
35	35 cm (13.8 in)	100 cm (39.4 in)	40 kg (88 lbs)	C890884
40	40 cm (15.7 in)	100 cm (39.4 in)	47 kg (104 lbs)	C890885
50	50 cm (19.7 in)	100 cm (39.4 in)	56 kg (124 lbs)	C890886
60	60 cm (23.6 in)	100 cm (39.4 in)	66 kg (146 lbs)	C890888
70	70 cm (27.6 in)	100 cm (39.4 in)	76 kg (168 lbs)	C890890
80	80 cm (31.5 in)	100 cm (39.4 in)	86 kg (190 lbs)	C890892
90	90 cm (35.4)	100 cm (39.4 in)	96 kg (212 lbs)	C890894
100	100 cm (39.4 in)	100 cm (39.4 in)	106 kg (234 lbs)	C890896
Nástavec spirálového vrtáku	Průměr	Délka	Váha	Kód
10	10 cm (4 in)	100 cm (39.4 in)	15 kg (33 lbs)	C890860
15	15 cm (6 in)	100 cm (39.4 in)	20 kg (44 lbs)	C890861
20	20 cm (7.9 in)	100 cm (39.4 in)	25 kg (55 lbs)	C890862
25	25 cm (9.8 in)	100 cm (39.4 in)	30 kg (66 lbs)	C890863
30	30 cm (11.8 in)	100 cm (39.4 in)	35 kg (77 lbs)	C890864
35	35 cm (13.8 in)	100 cm (39.4 in)	40 kg (88 lbs)	C890865
40	40 cm (15.7 in)	100 cm (39.4 in)	47 kg (104 lbs)	C890866
50	50 cm (19.7 in)	100 cm (39.4 in)	56 kg (124 lbs)	C890867
60	60 cm (23.6 in)	100 cm (39.4 in)	66 kg (146 lbs)	C890869
70	70 cm (27.6 in)	100 cm (39.4 in)	76 kg (168 lbs)	C890871
80	80 cm (31.5 in)	100 cm (39.4 in)	86 kg (190 lbs)	C890873
90	90 cm (35.4)	100 cm (39.4 in)	96 kg (212 lbs)	C890875
100	100 cm (39.4 in)	100 cm (39.4 in)	106 kg (234 lbs)	C890877

GREJDR

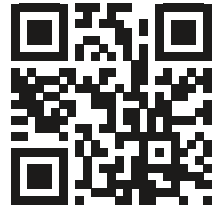
<http://tiny.cc/grader>

VÝZNAČNÉ VLASTNOSTI A VÝHODY

- **Doplňkový soubor laserového řízení pro zajištění přesného řízení srovnávání**

Grejdr přemění zařízení MultiOne na vysoce výkonný planýrovací stroj. Hydraulicky ovládanou radlici lze snadno používat za pomoci spínačů umístěných před řidičem. Doplňkový systém laserového řízení zajišťuje přesnější řízení a nabízí předem nastavenou úpravu pro profil plochy s různým sklonem.



Copyright © 2016 společnosti MultiOne Srl. Všechna práva vyhrazena. Žádná část této publikace nesmí být reprodukována, rozšiřována nebo přenášena v jakékoli formě nebo jakýmkoli prostředky. Informace a obrázky v tomto dokumentu jsou poskytnuty pouze pro ilustraci a nejsou pro výrobu závazné, výrobce si vyhrazuje právo provedení změn, kdykoli a bez předchozího upozornění.

Model	Šířka nože	Váha	Kód
Grejdr s hydraulickými ovládacími prvky	210 cm (82.7 in)	550 kg (1212 lbs)	C890105
Laser (pouze přijímač), dvojí sklon	/	/	C890106

Slučitelnost	1.1 M14	2.2-2.3 MK-MZ	M28	S520 S525	5.3 7.2	6.3	7.3	8.4	9.5 G1980	9.6 G1980	10	6.3SD	7.3SD 8.4SD	9.5SD
	Velmi slučitelné						Slučitelné			Neslučitelné				

MULTI ONE

MÍCHAČKA NA CEMENT

<http://tiny.cc/cementmixer>

VÝZNAČNÉ VLASTNOSTI A VÝHODY

- Rychlejší než samostatná míchačka
- Ideální pro práci na obtížně dostupných místech

Míchačka na cement je levné přídavné zařízení, které umožní míchat, přepravovat a lít cement rychleji než samostatná míchačka. Vzhledem k její kompaktní velikosti je ideálním nářadím při práci na chodnících, příjezdových cestách, základech zdí, podlahách v malých budovách a na obtížně dostupných místech nebo na místech s omezeným přístupem.



Copyright © 2016 společnost Multi One Srl. Všechna práva vyhrazena. Žádná část této publikace nesmí být reprodukována, rozšiřována nebo přenášena v jakékoli formě nebo jakýmkoli prostředky. Informace a obrázky v tomto dokumentu jsou poskytnuty pouze pro ilustraci a nejsou pro výrobu závazné, výrobce si vyhrazuje právo provedení změn kdykoli a bez předchozího upozornění.

Model	Objem	Váha	Kód
	350 l (12.4 ft ³)	95 kg (210 lbs)	C890131

Slučitelnost	1:1 M14	2:2-2:3 MK-MZ	M28	S520 S525	5:3 7:2	6:3	7:3	8:4	9:5 G1980	9:6 G1980	10	6:3SD	7:3SD 8:4SD	9:5SD
	Velmi slučitelné							Slučitelné			Neslučitelné			

LOPATA NA MÍCHÁNÍ BETONU

<http://tiny.cc/concretemixingbucket>

VÝZNAČNÉ VLASTNOSTI A VÝHODY

- Hydraulicky ovládaná míchací a vykládací část
- Samonakládací profil
- Demontovatelná ochranná mříž pro zajištění snadné údržby a čištění

Přídavná lopata na míchání betonu umožňuje míchat, přepravovat a vylévat beton mnohem rychleji než tradiční samostatná míchačka a kolečko. Vzhledem k jeho kompaktní velikosti je toto přídavné zařízení ideální pro chodníky, příjezdové cesty a základy stěn a podlahy malých budov. Vynikající je pro práci na obtížně dostupných místech nebo na místech s omezeným přístupem.

Přídavná lopata je určena pro výrobu ve vysokém objemu, zamezuje prostojům a v kombinaci se zařízením MultiOne vytváří efektivní a spolehlivý systém.



Model	Objem	Výstupní Ø	Délka hadice	Váha	Kód
200	200 l (7 ft ³)	13,5 cm (5.3 in)	160 cm (63 in)	220 kg (485 lbs)	C890140
250	250 l (8.8 ft ³)	18 cm (7.1 in)	150 cm (59 in)	320 kg (706 lbs)	C890141

Slučitelnost	M14	22-23 MK-MZ	M28	S520 S525	5.3 7.2	6.3	7.3	8.4	9.5 GT980	9.6 GT980	10	6.3SD	7.3SD 8.4SD	9.5SD
Model														
200														
250														

Velmi slučitelné

Slučitelné

Neslučitelné

FINIŠER

<http://tiny.cc/coldplaner>

VÝZNAČNÉ VLASTNOSTI A VÝHODY

- Efektivní z hlediska nákladů
- Vysoká pracovní rychlost
- Snadné plnění přímo z nákladního vozu
- Velice kompaktní rozměry

Finišer MultiOne je efektivní přídavné zařízení na pokládání asfaltu, šterku a písku. Jedná se o ideální nářadí na úpravu chodníků a parkovišť. Eliminuje nutnost ruční práce i na velmi malých místech. Velmi výrazně zkracuje dobu potřebnou pro úpravu povrchu dálnic, chodníků a parkovišť.



Model	Objem	Šířka	Váha	Kód											
	400 l (14.2 ft ³)	100 cm (39.4 in)	270 kg (595 lbs)	C890150											
Slučitelnost	1-1 M14	2-23 MK-MZ	M28	S520 S525	5-3 7-2	6-3	7-3	8-4	9-5 G1980	9-6 G1980	10	6-3SD	7-3SD	8-4SD	9-5SD
	Velmi slučitelné			Slučitelné			Neslučitelné								

Copyright © 2016 společnosti MultiOne Srl. Všechna práva vyhrazena. Žádná část této publikace nesmí být reprodukována, rozšiřována nebo přenášena v jakékoli formě nebo jakýmkoli prostředky. Informace a obrázky v tomto dokumentu jsou poskytnuty pouze pro ilustraci a nejsou pro výrobce závazné, výrobce si vyhrazuje právo provedení změn kolkoli a bez předchozího upozornění.

SILNIČNÍ FRÉZA PRO FRÉZOVÁNÍ ZA STUDENA <http://tiny.cc/asphaltsaw>



VÝZNAČNÉ VLASTNOSTI A VÝHODY

- Zvýšená schopnost frézování za studena
- Kola podvozku bubnu minimalizují vznik rýh v asfaltu

Ideální pro frézování asfaltových a betonových povrchů poškozených trhlinami, mrazovými vybouleninami a výmoly. Verze s kotoučovou frézou je ideální pro frézování silnic a pokládání kabelů. Standardní verze s frézovacím bubnem na asfalt je vhodná pro odstraňování asfaltu, zejména pokud je nutné obnovit povrch vozovky. Závěs se samočinnou regulací výšky umožňuje, aby fréza kopírovala povrch v jakémkoliv stavu. Odolné zuby s dlouhou životností.



Copyright © 2016 společnost MultiOne Srl. Všechna práva vyhrazena. Žádná část této publikace nesmí být reprodukována, rozšiřována nebo přenášena v jakémkoliv formě nebo jakýmkoli prostředky. Informace a obrázky v tomto dokumentu jsou poskytnuty pouze pro ilustraci a nejsou pro výrobce závazné, výrobce si vyhrazuje právo provedení změn kolkoli a bez předchozího upozornění.

Model	Hloubkový dosah	Max. šířka	Váha	Kód
Silniční fréza pro frézování za studena	15 cm (6 in)	35 cm (13.8 in)	620 kg (1367 lbs)	C890160
Kotoučová fréza	15 cm (6 in)	7,5 cm (3 in)	/	C890162

Slučitelnost	M14	22-23 MK-MZ	M28	S520 S525	5.3 7.2	6.3	7.3	8.4	9.5 G1980	9.6 G1980	10	6.3SD	7.3SD 8.4SD	9.5SD
	Velmi slučitelné							Slučitelné			Neslučitelné			

HYDRAULICKÉ KLADIVO

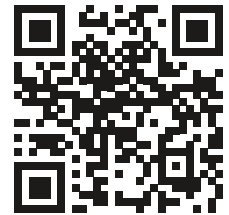
<http://tiny.cc/hydraulicbreaker>

VÝZNAČNÉ VLASTNOSTI A VÝHODY

- Provozní cyklus skutečného hydraulického kladiva
- Malý zpětný ráz
- Vysoký poměr výkonu a hmotnosti

Úzký celkový tvar umožňuje pracovat s hydraulickým drtičem v těsných čtvrtích, na přeplněných pracovištích a na místech, kde jiné drtiče nemohou. S několika těsněními a pohyblivými částmi zajišťuje hydraulický drtič MultiOne nepřekonanou odolnost a zjednodušenou údržbu.



Copyright © 2016 společnosti MultiOne Srl. Všechna práva vyhrazena. Žádná část této publikace nesmí být reprodukována, rozšiřována nebo přenášena v jakékoli formě nebo jakýmkoli prostředkem. Informace a obrázky v tomto dokumentu jsou poskytnuty pouze pro ilustraci a nejsou pro výrobu závazné, výrobce si vyhrazuje právo provedení změn, kdykoli a bez předchozího upozornění.

Model	Nárazová energie	Rychlost nárazů	Váha	Kód
62	140 J	1000/1250 bpm	62 kg (137 lbs)	C890181
90	190 J	1000/1300 bpm	90 kg (198 lbs)	C890180

Slučitelnost	1,1 M14	22-23 MK-MZ	M28	S520 S525	5,3 7,2	6,3	7,3	8,4	9,5 GT980	9,6 GT980	10	6,3SD	7,3SD 8,4SD	9,5SD
Model														
62														
90														

Velmi slučitelné

Slučitelné

Neslučitelné

DRTIČ S ŘEZACÍM ÚSTROJÍM

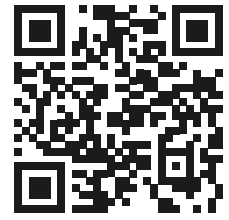
<http://tiny.cc/cuttercrusher>

VÝZNAČNÉ VLASTNOSTI A VÝHODY

- Výkonný
- Přídavné zařízení s nízkým hlukem
- Hydraulické otáčení 360°
- Práce na místech, kde by použití jiného nářadí bylo omezené

Výkonné čelisti a pevné nože drtí beton a řezou ocel, mříž, drátěné pletivo, úhelník a nosníky průřezu I. Minimální vibrace a nízká hlučnost umožňují zvládat práce i tam, kde by použití jiného nářadí bylo omezené.



Copyright © 2016 společnost MultiOne Srl. Všechna práva vyhrazena. Žádná část této publikace nesmí být reprodukována, rozšiřována nebo přetiskována, rozšiřována nebo přetiskována v jakékoli formě nebo jakýmkoli prostředky. Informace a obrázky v tomto dokumentu jsou poskytnuty pouze pro ilustraci a nejsou pro výrobce závazné, výrobce si vyhrazuje právo provedení změn, kdykoli a bez předchozího upozornění.

Model	Max. rozevření čelistí	Max. výkon u hrotů	Max. řezný výkon	Otáčení	Váha	Kód
	43 cm (16.9 in)	335 kN	920 kN	360° (nekonečně)	200 kg (485 lbs)	C891250

Slučitelnost	1.1 M14	2.2-2.3 MK-MZ	M28	S520 S525	5.3 7.2	6.3	7.3	8.4	9.5 G1980	9.6 G1980	10	6.3SD	7.3SD 8.4SD	9.5SD
	Velmi slučitelné					Slučitelné					Neslučitelné			

DRTICÍ LOPATA

<http://tiny.cc/crushingbucket>

VÝZNAČNÉ VLASTNOSTI A VÝHODY

- Drtí všechny typy materiálů z demolic
- Materiály drtí přímo na místě
- Je pohodlná, snadno se používá a je rychlá
- Umožňuje recyklaci materiálů, což vede k významným úsporám

Drticí lopata MultiOne je dokonalá pro drcení inertních materiálů, které lze přeměnit na materiál připravený k použití přímo na staveništi, přímo na místě. Lopata je samonakládací, rozdrčený materiál může složit na zvolené místo. Toto přídatné zařízení si může poradit s velkým množstvím podmínek na staveništi a nezpomalí jej ani smetí, které je vlhké nebo blátivé, ani znečištěný materiál. Má mnoho oblastí použití: od stavebních demolic obecně, po rekultivaci bývalých průmyslových a městských oblastí, zpracování materiálů z výkopů, od zemních prací po silniční práce, od lomů po doly, od rekultivace prostředí po použití na skalní půdě.



Model	Objem	Šířka	Průtok oleje	Tlak oleje	Váha	Kód
	300 l (10.6 ft ³)	140 cm (55 in)	40-80 l/min (10.6-21.1 gal/min)	150-300 bar	570 kg	C891261

Slučitelnost	M14	22-23 MK-MZ	M28	S520 S525	5.3 7.2	6.3	7.3	8.4	9.5 G1980	9.6 G1980	10	6.3SD	7.3SD 8.4SD	9.5SD
						Velmi slučitelné			Slučitelné			Neslučitelné		

ZAMETACÍ ZAŘÍZENÍ

<http://tiny.cc/sweeper2>



VÝZNAČNÉ VLASTNOSTI A VÝHODY

- Výkonné zametací zařízení pro velké plochy
- Lze dodat boční kartáč
- Rozprašování vody za účelem snížení prašnosti

Toto praktické přídavné zařízení zametá, sbírá a vysypává smetí a suť. Uklízí při jízdě vpřed nebo vzad. Dokonalé pro úklid parkovišť, chodníků, doků a skladů. Zametací zařízení MultiOne je vybaveno kopírovacím držákem přídavného zařízení a 4 opěrnými koly, které zaručují plynulou a snadnou práci. Sklon pro zametání lze nastavit ručně. Lze dodat se sběrným zásobníkem nebo bez sběrného zásobníku. Doplňkové vybavení:

- Zásobník na odpad: vysypávání za pomoci pomocné ovládací páky.
- Rozprašovací sada: elektrický motor 12 V, 4 trysky, nádrž na vodu o obsahu 18,5 galonu (70 l).
- Boční kartáč: hydraulický pohon, průměr kartáče 500 mm, lze jej namontovat na pravou nebo levou stranu nebo na obě strany zametacího zařízení současně.

Model	Diameter	Šířka	Objem	Váha	Kód
Zametací zařízení 100	48 cm (18.9 in)	100 cm (39.4 in)	/	130 kg (286.6 lbs)	C895000
Zametací zařízení 120	48 cm (18.9 in)	120 cm (47.2 in)	/	153 kg (337 lbs)	C890220
Zametací zařízení 150	48 cm (18.9 in)	150 cm (59 in)	/	173 kg (381 lbs)	C890223
Zásobník na odpad pro zametací zařízení 100	/	100 cm (39.4 in)	70 l (2,5 ft³)	40 kg (88.2 lbs)	C895001
Zásobník na odpad pro zametací zařízení 120	/	120 cm (47.2 in)	90 l (2,5 ft³)	50 kg (110 lbs)	C890221
Zásobník na odpad pro zametací zařízení 150	/	150 cm (59 in)	120 l (5 ft³)	57 kg (125.6 lbs)	C890224
Rozprašovací sada pro zametací zařízení 100-120			70 l (2,5 ft³)		C890222
Rozprašovací sada pro zametací zařízení 150			140 l (5 ft³)		C890225
Boční kartáč pro zametací zařízení 120 a 150					C890226

Slučitelnost	1:1 M14	2:2 MK-M2	M28	6.5/20 9.5/25	5.3 7.2	6.3	7.3	8.4	9.5 G1960	9.6 G1960	10	6.3SD	7.3SD 8.4SD	9.5SD
Zametací zařízení 100														
Zametací zařízení 120														
Zametací zařízení 150														

Velmi slučitelné

Slučitelné

Neslučitelné



Copyright © 2016 společnost MultiOne Srl. Všechna práva vyhrazena. Žádná část této publikace nesmí být reprodukována, rozšiřována nebo přenášena v jakékoli formě nebo jakýmkoli prostředky. Informace a obrázky v tomto dokumentu jsou poskytnuty pouze pro ilustraci a nejsou pro výrobu závazné, výrobce si vyhrazuje právo provedení změn, kdykoli a bez předchozího upozornění.

ROTAČNÍ SMETÁK

<http://tiny.cc/rotarybroom>



VÝZNAČNÉ VLASTNOSTI A VÝHODY

- Hydraulické nastavení sklonu
- Štětiny z materiálu s dlouhou životností

S tímto přídatným zařízením s hydraulickým pohonem se rychle a efektivně odstraní nečistoty, uschlé bahno, lehký sníh a jiné smetí. Ať už zametáte příjezdové cesty, dvory nebo sklady, můžete se spolehnout, že rotační smeták svoji práce odvede správně.



Copyright © 2016 společnost MultiOne Srl. Všechna práva vyhrazena. Žádná část této publikace nesmí být reprodukována, rozšiřována nebo přenášena v jakékoli formě nebo jakýmkoli prostředky. Informace a obrázky v tomto dokumentu jsou poskytnuty pouze pro ilustraci a nejsou pro výrobu závazné, výrobce si vyhrazuje právo provedení změn kdekoli a bez předchozího upozornění.

Model	Průměr kartáče	Materiál kartáče	Šířka	Váha	Kód
130	60 cm (23.6 in)	nylon	130 cm (51.2 in)	160 kg (353 lbs)	C890241
160	60 cm (23.6 in)	nylon	160 cm (63 in)	190 kg (419 lbs)	C890242

Slučitelnost	1:1 M14	2:2-2:3 MK-1M2	M28	8:5:20 S:5:25	5:3 7:2	6:3	7:3	8:4	9:5 GT950	9:6 GT960	10	6:3SD	7:3SD 8:4SD	9:5SD
Model														
130														
160														

Velmi slučitelné

 Slučitelné

 Neslučitelné



ZAMETACÍ ZAŘÍZENÍ S VYSÁVÁNÍM

<http://tiny.cc/vacuumsweeper>



VÝZNAČNÉ VLASTNOSTI A VÝHODY

- Výkonné zametací zařízení s vysáváním pro velké plochy
- Lze dodat boční kartáč
- Rozprašování vody pro zajištění snížení prašnosti

Zametací zařízení s vysáváním zametá, sbírá a vysypává nečistoty a smetí. Dokonalé pro úklid parkovišť, chodníků, doků a skladů. Zametací zařízení s vysáváním MultiOne je vybaveno kopírovacím držákem přídatného zařízení a 3 opěrnými koly, které zaručují plynulou a snadnou práci. Boční rotační kartáče jsou regulovány hydraulickým systémem, který umožňuje nastavit rozsah uklízené plochy. Filtr pro vysávání je vybaven čistícím systémem, který jej za pomoci vibrací udržuje v čistotě a zajišťuje jeho účinnost.



Doplňkové vybavení:

- Rozprašovací sada: elektrický motor 12 V, trysky a nádrž na vodu.
- Levý boční kartáč s hydraulickým pohonem.

Model	Průměr kartáče	Max. šířka	Min. šířka	Objem	Váha	Kód	
Zametací zařízení	/	160 cm (63 in)	120 cm (47.2 in)	/	/	NA	
Levý boční kartáč	/	/	/	/	/	NA	
Rozprašovací sada	/	/	/	/	/	NA	

Slučitelnost	11 M14	22-23 MK-MZ	M28	S520 S525	53 72	63	73	84	95 G1980	96 G1980	10	6.3SD	7.3SD 8.4SD	9.5SD
	Velmi slučitelné							Slučitelné			Neslučitelné			



Copyright © 2016 společnosti MultiOne Srl. Všechna práva vyhrazena. Žádná část této publikace nesmí být reprodukována, rozšiřována nebo přetiskována, rozšiřována nebo přetiskována, pokud není předem povoleno. Informace a obrázky v tomto dokumentu jsou poskytnuty pouze pro ilustraci a nejsou pro výrobu závazné, výrobce si vyhrazuje právo provedení změn kdekoli a bez předchozího upozornění.

VYSAVAČ NEČISTOT

<http://tiny.cc/leafvacuum>



VÝZNAČNÉ VLASTNOSTI A VÝHODY

- Velmi silný vysavač
- Boční kartáč
- 5m přídatné hadice

Tento adaptér vytváří obrovské sání pro sběr listí, posekané trávy, jehličí a další.

Boční rotační kartáč umožňuje rozšířit oblast čištění.

Přídavná hadice umožňuje čištění v těžko dostupných místech.

Adaptér je vybaven hydraulickým systémem jenž umožňuje vysypání zásobníku přímo do přívěsu.



Copyright © 2016 společnost MultiOne Srl. Všechna práva vyhrazena. Žádná část této publikace nesmí být reprodukována, rozšiřována nebo přenášena v jakékoli formě nebo jakýmkoli prostředky. Informace a obrázky v tomto dokumentu jsou poskytnuty pouze pro ilustraci a nejsou pro výrobu závazné, výrobce si vyhrazuje právo provedení změn kdykoli a bez předchozího upozornění.

Model	Hadice Ø	Hose length	Šířka	Váha	Kód	
Velmi silný vysavač	/	/	100 cm (39,4 in)	155 kg (342 lbs)	C890239	
Hadice	180 mm (7 in)	5 m	/	/	C890245	
Boční kartáč 48 cm (18,9 in)	/	/	/	/	/	included

Slučitelnost	1.1 M14	2.2-2.3 MK-MZ	M28	S520 S525	5.3 7.2	6.3	7.3	8.4	9.5 G1980	9.6 G1980	10	6.3SD	7.3SD 8.4SD	9.5SD
	Velmi slučitelné							Slučitelné			Neslučitelné			



KARTÁČ NA PLEVEL

<http://tiny.cc/weedbrush>

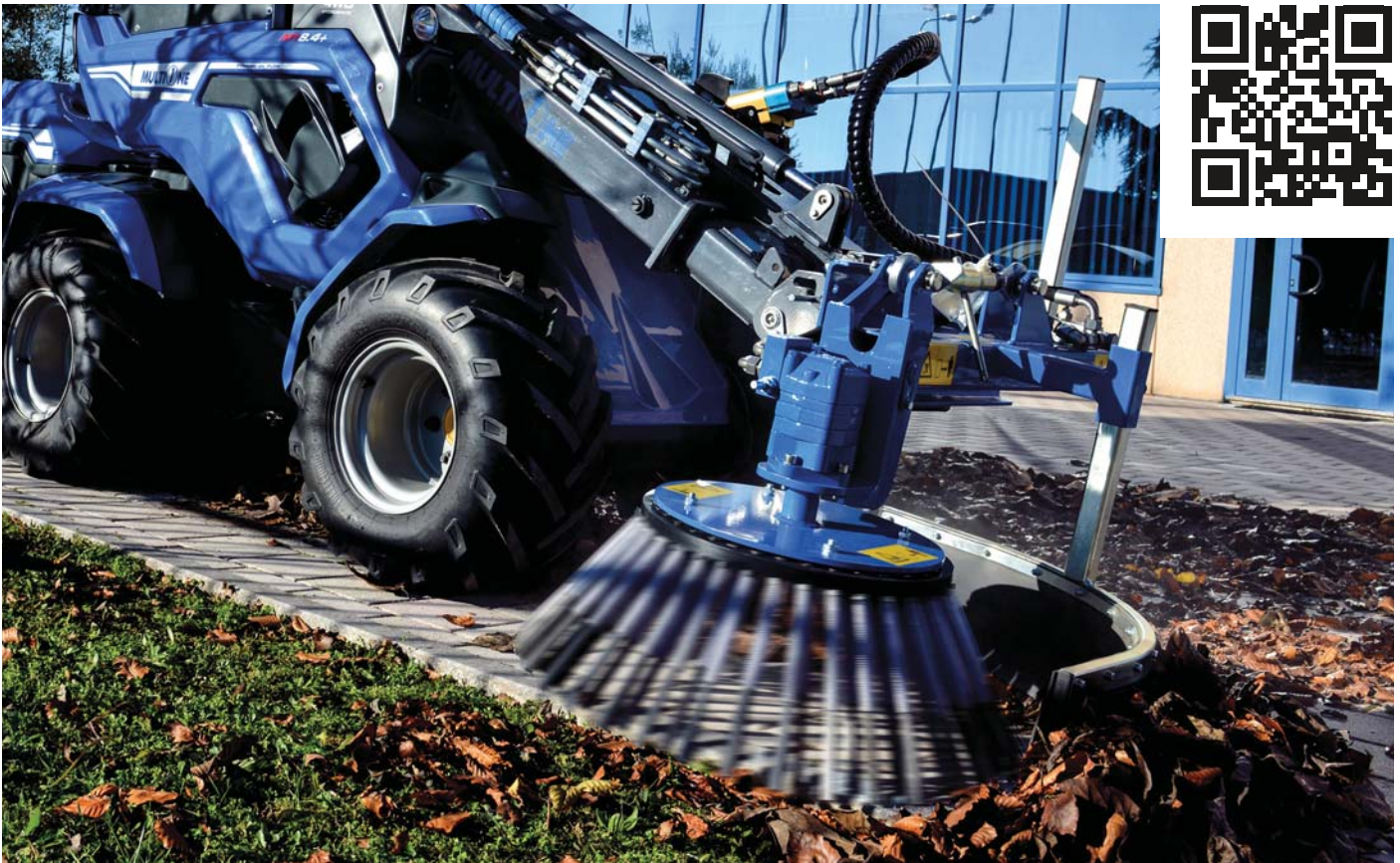

VÝZNAČNÉ VLASTNOSTI A VÝHODY

- Kartáč s ocelovými dráty
- Velmi silný hydraulický motor
- Manuálně nastavitelný úhel sklonu kartáče

Hydrostatický pohon a nastavitelný náklon jsou důležité rysy tohoto kartáče.

Zarostlý chodník je čištěn pomocí speciálního kartáče a výkonným motorem efektivním a ekologickým způsobem.

Umožňuje jednoduchou obsluhu na okrajích nebo u stěn.

Velice pohodlný stroj, který může být použit na cyklostezkách, chodnících, parkovištích, odtokových kanálcích, terasách a mnoho dalších.

Může být také použit na generální úklid nebo na odstranění zmrzlého sněhu.



Copyright © 2016 společnost MultiOne Srl. Všechna práva vyhrazena. Žádná část této publikace nesmí být reprodukována, rozšiřována nebo přenášena v jakékoli formě nebo jakýmkoli prostředky. Informace a obrázky v tomto dokumentu jsou poskytnuty pouze pro ilustraci a nejsou pro výrobce závazné, výrobce si vyhrazuje právo provedení změn, kdykoli a bez předchozího upozornění.

Model	Průměr kartáče					Váha					Kód			
	58 cm (22.8 in)					95 kg (209 lbs)					C890270			
Slučitelnost	1.1 M14	2.2-2.3 MK-MZ	M28	S520 S525	5.3 7.2	6.3	7.3	8.4	9.5 G1980	9.6 G1980	10	6.3SD	7.3SD 8.4SD	9.5SD
	Velmi slučitelné		Slučitelné		Neslučitelné									



SNĚHOVÁ RADLICE

<http://tiny.cc/snowblade>

VÝZNAČNÉ VLASTNOSTI A VÝHODY

- Efektivní na velkých plochách, avšak dostatečně kompaktní i pro těsná místa
- Robustní konstrukce

Vynikající způsob, jak rychle odklidit lehký a středně těžký sníh z chodníků a příjezdových cest.

Vybavena tlumicí pružinou pro překlopení přes překážky nebo malé stupně na povrchu.

S hydraulickým řízením sklonu, 30 stupňů.



Copyright © 2016 společnost MultiOne Srl. Všechna práva vyhrazena. Žádná část této publikace nesmí být reprodukována, rozšiřována nebo přenášena v jakékoli formě nebo jakýmkoli prostředkem. Informace a obrázky v tomto dokumentu jsou poskytnuty pouze pro ilustraci a nejsou pro výrobce závazné, výrobce si vyhrazuje právo provedení změn, kdykoli a bez předchozího upozornění.

Model	Šířka	Výška nože	Úhel otáčení	Váha	Kód
140	140 cm (55 in)	53 cm (20.8 in)	±30°	121 kg (267 lbs)	C890476
180	180 cm (71 in)	58 cm (22.8 in)	±30°	156 kg (344 lbs)	C890475

Slučitelnost	1,1 M14	2,2-2,3 MK-MZ	M28	S520 S525	5,3 7,2	6,3	7,3	8,4	9,5 GT980	9,6 GT980	10	6,3SD	7,3SD 8,4SD	9,5SD
Model														
140														
180														

Velmi slučitelné

Slučitelné

Neslučitelné

SNĚHOVÝ PLUH

<http://tiny.cc/snowplow1>

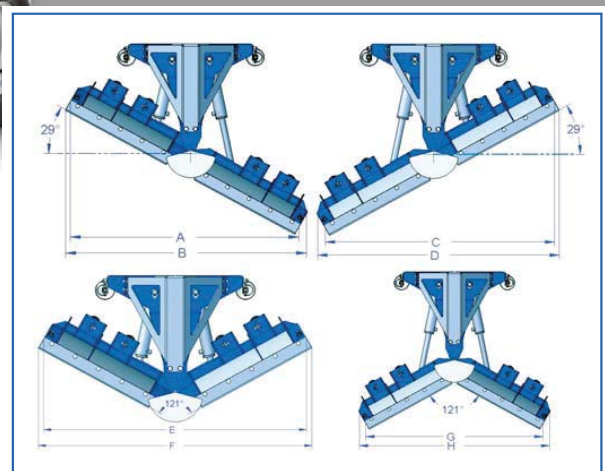

TYPE	A	B	C	D	E	F	G	H	Kg.	L./min.	Press. max (bar)
170	1465	1545	1465	1545	1550	1610	1380	1480	350	10/15	200
230	1990	2065	1990	2065	2065	2125	1900	2000	420	10/15	200

VÝZNAČNÉ VLASTNOSTI A VÝHODY

- Všestranné nářadí na odklizení sněhu pro profesionální použití
- 5 konfigurací

Toto všestranné, hydraulicky ovládané přídatné zařízení poskytuje pět různých konfigurací radlice, které pracovníkům pomohou rychle odklízet sněh. Radlici lze snadno ovládat za chodu, má konfiguraci se sklonem 30° doprava nebo doleva, takže sníh lze neustále sunout k některé straně nakladače, přímou nebo lopatkovou konfiguraci pro odsunování velkého množství sněhu, nebo konfiguraci tvaru V pro prohrnování nejhlubšího sněhu. Radlice mají pružinový uvolňovací mechanismus, který chrání radlice i řidiče v případě nárazu na překážku.



Model	Šířka nože	Výška nože	Úhel otáčení	Váha	Kód
150-170	150-170 cm (59-67 in)	29.5 in (75 cm)	±30°	350 kg (772 lbs)	C891300
200-230	200-230 cm (78.7-90.5 in)	29.5 in (75 cm)	±30°	420 kg (926 lbs)	C891310

Příslušenství	Kód
Plovoucí adaptér pro sněhový pluh	C891320
Nástavbová křídla (20+20 cm) pouze pro C891310	C891325

Slučitelnost	1.1 M14	2.2-2.3 MK-MZ	M28	S520 S525	5.3 7.2	6.3	7.3	8.4	9.5 GT980	9.6 GT980	10	6.3SD	7.3SD 8.4SD	9.5SD
Model														
150-170														
200-230														

Velmi slučitelné
 Slučitelné
 Neslučitelné



Copyright © 2016 společnosti MultiOne Srl. Všechna práva vyhrazena. Žádná část této publikace nesmí být reprodukována, rozšiřována nebo přenášena v jakémkoli formě nebo jakýmkoli prostředky. Informace a obrázky v tomto dokumentu jsou poskytnuty pouze pro ilustraci a nejsou pro výrobu závazné, výrobce si vyhrazuje právo provedení změn kdekoli a bez předchozího upozornění.

SNĚHOVÁ FRÉZA

<http://tiny.cc/snowblower>



VÝZNAČNÉ VLASTNOSTI A VÝHODY

- Efektivní dvoustupňové sněhové frézy
- Hydraulické motory s přímým pohonem pro fukar a dopravní šnek: eliminace dílů podléhajících rychlému opotřebení (například převodovek, řetězů atd. ...)

Sněhová fréza je efektivní přídatné zařízení na odklizení sněhu z chodníků, cest pro pěší, komunikací a podobných míst, kde musí být sníh rozmetán rovnoměrně. Vzhledem ke své dvoustupňové konstrukci představuje fréza pro těžké podmínky velmi efektivní nářadí na odklizení sněhu – a to i mokrého a těžkého. Sníh je nejprve odebrán šnekem, který jej přepraví do fukaru. Fukar jej potom rozmetává výstupním žlabem. Výstupní žlab lze otočit o 200°, obsluhován je ze sedadla řidiče. Rozmetací výšku lze nastavit ručně.



Model	Šířka	Otáčení	Váha	Kód
100	100 cm (39.4 in)	200°	70 kg (154 lbs)	C890453
130 HD (Heavy Duty)	130 cm (51.2 in)	200°	150 kg (331 lbs)	C890472
140	140 cm (55.1 in)	200°	220 kg (485 lbs)	C890455
160 HD (Heavy Duty)	160 cm (63.0 in)	200°	250 kg (551 lbs)	C890460
180 HD (Heavy Duty)	180 cm (70.9 in)	200°	280 kg (618 lbs)	C890466

Slučitelnost	1/1 M14	22-23 MK-MZ	M28	S520 S525	5,3 7,2	6,3	7,3	8,4	9,5 GT180	9,6 GT180	10	6-3SD	7-3SD 8-4SD	9-5SD
Model														
100 - 100 HD	Red	Green	Green	Green	Green	Green	Green	Green	Green	Green	Green	Green	Green	Green
130 HD	Red	Red	Red	Yellow	Green	Green	Green	Green	Green	Green	Green	Red	Yellow	Green
140	Red	Red	Red	Yellow	Green	Green	Green	Green	Green	Green	Green	Red	Yellow	Green
160 HD	Red	Red	Red	Yellow	Green	Green	Green	Green	Green	Green	Green	Red	Yellow	Green
180 HD	Red	Red	Red	Yellow	Green	Green	Green	Green	Green	Green	Green	Red	Yellow	Green

Velmi slučitelné (Green) Slučitelné (Yellow) Neslučitelné (Red)

Copyright © 2016 společnost MultiOne Srl. Všechna práva vyhrazena. Žádná část této publikace nesmí být reprodukována, rozšiřována nebo přenášena v jakékoli formě nebo jakýmkoli prostředky. Informace a obrázky v tomto dokumentu jsou poskytnuty pouze pro ilustraci a nejsou pro výrobce závazné, výrobce si vyhrazuje právo provedení změn, kdykoli a bez předchozího upozornění.



POSYPOVÉ ZAŘÍZENÍ

<http://tiny.cc/saltspreader>



VÝZNAČNÉ VLASTNOSTI A VÝHODY

- Rychlé a spolehlivé přídatné zařízení
- Včetně pryžového víka
- Úhel posypu 180°
- Lze dodat jako zavěšené nebo tažené zařízení
- Pro zajištění přesnějšího posypu lze dodat omezovač více sektorů
- S hydraulickým pohonem, s mechanickou převodovkou s pohonem na tažených modelech

Ideální pro posyp v omezených prostorech, například na parkovištích a zónách pro pěší, kde nelze použít větší zařízení. Vynikající je také pro sypání hnojiva a osiva. Profesionální omezovač více sektorů pro zajištění přesného posypu. Vybaven nastavením průtoku regulovaným pákou.



Model	Objem	Max. zatížení	Max. šířka nanášení, zrnitý	Max. šířka nanášení, krystalický	Váha	Kód
Tažený odstředivý (zadní)	200 l (7 ft ³)	200 kg (441 lbs)	12 – 14 m (39 – 46 ft)	6 – 7 m (20 – 23 ft)	80 kg (176 lbs)	C890186
Odstředivý z nerezové oceli (přední)	200 l (7 ft ³)	200 kg (441 lbs)	12 – 14 m (39 – 46 ft)	6 – 7 m (20 – 23 ft)	54 kg (119 lbs)	C890185

Příslušenství	Kód
Omezovač více sektorů	C890187

Slučitelnost	M14	22-23 MK-MZ	M28	S520 S525	5,3 7,2	6,3	7,3	8,4	9,5 GT980	9,6 GT980	10	6,3SD	7,3SD 8,4SD	9,5SD
Model														
Tažený odstředivý (zadní)														
Odstředivý z nerezové oceli (přední)														

Velmi slučitelné Slučitelné Neslučitelné



Copyright © 2016 společnosti MultiOne Srl. Všechna práva vyhrazena. Žádná část této publikace nesmí být reprodukována, rozšiřována nebo přenášena v jakékoli formě nebo jakýmkoli prostředky. Informace a obrázky v tomto dokumentu jsou poskytnuty pouze pro ilustraci a nejsou pro výrobce závazné, výrobce si vyhrazuje právo provedení změn kolkoli a bez předchozího upozornění.

PŘÍVĚS

<http://tiny.cc/trailerrimorchio>

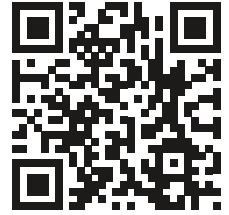

VÝZNAČNÉ VLASTNOSTI A VÝHODY

- **Robustní a všestranné sklápěcí přívěsy, ideální pro zemní práce i pro lehčí práce**

Přívěs MultiOne je užitečný pro přepravu zahradního odpadu, ornice, mulče atd. Vybaven je otočným závěsným zařízením přívěsu a parkovací brzdou. Lze dodat s ručním nebo hydraulickým sklápěním:

- **VERZE S RUČNÍM SKLÁPĚNÍM**, zemědělský přívěs se systémem pro ruční sklápění na zadní straně, zadní stranu lze otevřít. Lze dodat v jedné velikosti.
- **VERZE S HYDRAULICKÝM SKLÁPĚNÍM**, přívěs se systémem pro hydraulické sklápění, otevřít lze 3 strany. Lze dodat ve 2 velikostech.



Model	Max. zatížení	Délka	Šířka	Výška	Sklápění	Váha	Kód
800	800 kg (1764 lbs)	115 cm (45.3 in)	150 cm (59 in)	30 cm (12 in)	ruční	90 kg (198 lbs)	C890770
1300	1300 kg (2866 lbs)	200 cm (78.7 in)	140 cm (55.2 in)	35 cm (13.8 in)	hydraulické	150 kg (331 lbs)	C890775
1600	1600 kg (3527 lbs)	220 cm (86.6 in)	150 cm (59 in)	35 cm (13.8 in)	hydraulické	250 kg (551 lbs)	C890776

Slučitelnost	1:1 M14	2:2-2:3 MK-MZ	M28	6:5:20 5:5:25	5:3 7:2	6:3	7:3	8:4	9:5 GT950	9:6 GT960	10	6:3SD	7:3SD 8:4SD	9:5SD
Model														
800														
1300														
1600														

Velmi slučitelné
 Slučitelné
 Neslučitelné



Copyright © 2016 společnost MultiOne Srl. Všechna práva vyhrazena. Žádná část této publikace nesmí být reprodukována, rozšiřována nebo přenášena v jakékoli formě nebo jakýmkoli prostředky. Informace a obrázky v tomto dokumentu jsou poskytnuty pouze pro ilustraci a nejsou pro výrobu závazné, výrobce si vyhrazuje právo provedení změn kdekoli a bez předchozího upozornění.

VYSOKOTLAKÁ MYČKA

<http://tiny.cc/highpressurewasher>



VÝZNAČNÉ VLASTNOSTI A VÝHODY

- Efektivní vysokotlaká myčka
- Vybavena ruční pistolí a hadicí v délce 10 m

Vysokotlaká myčka je užitečná na staveništích a pro všeobecnou údržbu. Její výkonná tryska pro tlak 170 barů umožňuje oddělit nečistoty, odstranit vrstvu materiálů nebo vosků, olejů a nátěru z dopravních prostředků nebo pracovních strojů a také z jakékoli jiné plochy. Užitečná je také pro čištění starých fasád nebo k odstraňování graffiti. Čerpadlo s hydraulickým pohonem umožňuje pracovat s tlakovou myčkou na jakémkoli místě bez nutnosti zdrojů energie.



Copyright © 2016 společnost MultiOne Srl. Všechna práva vyhrazena. Žádná část této publikace nesmí být reprodukována, rozšiřována nebo přenášena v jakékoli formě nebo jakýmkoli prostředky. Informace a obrázky v tomto dokumentu jsou poskytnuty pouze pro ilustraci a nejsou pro výrobce závazné, výrobce si vyhrazuje právo provedení změn, kdykoli a bez předchozího upozornění.

Model	Tlak	Objem	Hydraulický výkon	Délka trubky	Váha	Kód
	170 bar	200 l (52.8 gal)	35 lt/min (9.2 gal/min)	10 m (32.8 ft)	75 kg (166 lbs)	C891200

Slučitelnost	1:1 M14	2:2-2:3 MK-MZ	M28	S520 S525	5:3 7:2	6:3	7:3	8:4	9:5 G1980	9:6 G1980	10	6-3SD	7-3SD 8-4SD	9-5SD



ZAŘÍZENÍ NA STAVĚNÍ KŮLŮ

<http://tiny.cc/stakeplanter>

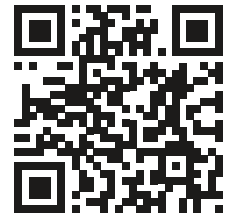

VÝZNAČNÉ VLASTNOSTI A VÝHODY

- Efektivní a časově úsporné
- Výkonné přídatné zařízení

Zařízení na stavění kůlů MultiOne je ideální pro stavění plotů na vinicích. Speciálně navržené nářadí pomáhá přidržovat kůl, který je přitom během několika sekund zaražen do země. Rameno MultiOne zaručuje manipulaci i s dlouhými kůly.



Copyright © 2016 společnosti MultiOne Srl. Všechna práva vyhrazena. Žádná část této publikace nesmí být reprodukována, rozšiřována nebo přenášena v jakékoli formě nebo jakýmkoli prostředky. Informace a obrázky v tomto dokumentu jsou poskytnuty pouze pro ilustraci a nejsou pro výrobce závazné, výrobce si vyhrazuje právo provedení změn kůlů i a bez předchozího upozornění.

Model	Nárazová energie	Rychlost nárazů	Váha	Kód
	140 J	1000/1250 bpm	120 kg (265 lbs)	C890780

Slučitelnost	M14	22-23 MK-MZ	M28	S520 S525	5,3 7,2	6,3	7,3	8,4	9,5 G1980	9,6 G1980	10	6,3SD	7,3SD 8,4SD	9,5SD	
	Velmi slučitelné					Slučitelné					Neslučitelné				



ZVEDACÍ PLOŠINA

<http://tiny.cc/liftingplatform>

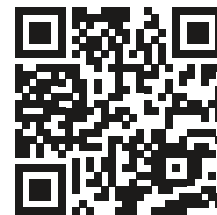

VÝZNAČNÉ VLASTNOSTI A VÝHODY

- Zařízení MultiOne převezne plošinu kamkoli
- Nezávislá na externím zdroji energie
- Rychlá a všestranná

Zvedací plošina MultiOne se montuje přímo na univerzální připojovací desku MultiOne.

Jmenovitá nosnost pro zvedání je 120 kg (265 liber), což znamená, že je ideální pro práci jedné osoby s velkým množstvím náradí. Jedná se o přístupovou plošinu, efektivní z hlediska nákladů, s pracovní výškou 8-10 metrů (26-33 ft)! Užitečná je pro stavební opravy, nátěr, výměnu žárovek, všeobecnou údržbu atd.



Copyright © 2016 společnosti MultiOne Srl. Všechna práva vyhrazena. Žádná část této publikace nesmí být reprodukována, rozšiřována nebo přenášena v jakékoli formě nebo jakýmkoli prostředky. Informace a obrázky v tomto dokumentu jsou poskytnuty pouze pro ilustraci a nejsou pro výrobu závazné, výrobce si vyhrazuje právo provedení změn kdekoli a bez předchozího upozornění.

Model	Výška plošiny	Obsah	Velikost korečku	Pracovní výška	Celkové rozměry	Váha	Kód
PID 8,5	6,5 m (21,3 ft)	120 kg (265 lbs)	65x65 cm (25.6x25.6 in)	8 m (26 ft)	130x70 cm (51.2x27.5 in)	345 kg (760 lbs)	C895150
PID 10	7,8 m (25,6 ft)	120 kg (265 lbs)	65x65 cm (25.6x25.6 in)	10 m (33 ft)	130x70 cm (51.2x27.5 in)	350 kg (772 lbs)	C895151

Slučitelnost	1,1 M14	2,2-2,3 MK-MZ	M28	S520 S525	5,3 7,2	6,3	7,3	8,4	9,5 G1980	9,6 G1980	10	6,3SD	7,3SD 8,4SD	9,5SD
Model														
PID 8,5														
PID 10														

Velmi slučitelné

Slučitelné

Neslučitelné



ZAŘÍZENÍ PRO KROPENÍ A MYTÍ VOZOVEK

<http://tiny.cc/streetwasher>

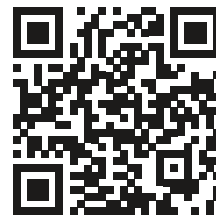

VÝZNAČNÉ VLASTNOSTI A VÝHODY

- Vysoký tlak vody
- Postřikovací lištu lze naklonit až na 90°
- Zahrnuje ruční rozprašovací pistoli s navijákem na hadice v délce 10 metrů
- Velkoobjemová nádrž

Zařízení pro kropení a mytí vozovek MultiOne je nejlepším řešením pro mytí a hygienické čištění veřejných komunikací, jedná se však o také o tu pravou volbu pro čištění městských center, parkovišť, tržišť, velkých průmyslových ploch, letovisek a všude tam, kde je zapotřebí hygiena.



Copyright © 2016 společnosti MultiOne Srl. Všechna práva vyhrazena. Žádná část této publikace nesmí být reprodukována, rozšiřována nebo překládána, rozšiřována nebo překládána, v jakékoli formě nebo jakýmkoli prostředkem. Informace a obrázky v tomto dokumentu jsou poskytnuty pouze pro ilustraci a nejsou pro výrobce závazné, výrobce si vyhrazuje právo provedení změn kdekoli a bez předchozího upozornění.

Model	Šířka rozprašovací lišty	Obsah nádrže	Tlak vody	Trysky	Délka trubky	Váha	Kód
300	150 cm (59 in)	300 l (79.2 gal)	150 bar	3	/	60 kg (132 lbs)	C890750
600	250 cm (98.4 in)	600 l (158.5 gal)	150 bar	5	/	75 kg (165 lbs)	C890751
Ruční rozprašovací pistole (součást dodávky)					10 m (32.8 ft)	/	/

Slučitelnost	1.1 M14	2.2-2.3 MK-MZ	M28	S520 S525	5.3 7.2	6.3	7.3	8.4	9.5 GT980	9.6 GT980	10	6.3SD	7.3SD 8.4SD	9.5SD
Model														
300														
600														

Velmi slučitelné
 Slučitelné
 Neslučitelné



CEPOVÁ SEKAČKA

<http://tiny.cc/flailmower1>

VÝZNAČNÉ VLASTNOSTI A VÝHODY

- Vynikající řezný výkon
- Spolehlivá a efektivní
- Velmi dobře pracuje

Všestranný, kompaktní stroj pro efektivní sekání dlouhé trávy a ploch s nízkým křovinným porostem.

Vzhledem k širokému výběru řezného nářadí je užitečná pro řezání jemné trávy i pro použití pro odborně náročné úkoly s těžkými podmínkami. Hydraulický výstup zařízení MultiOne, ve své třídě nejlepší, poskytuje špičkové výkony.



Copyright © 2016 společnost MultiOne Srl. Všechna práva vyhrazena. Žádná část této publikace nesmí být reprodukována, rozšiřována nebo přenášena v jakékoli formě nebo jakýmkoli prostředky. Informace a obrázky v tomto dokumentu jsou poskytnuty pouze pro ilustraci a nejsou pro výrobu závazné, výrobce si vyhrazuje právo provedení změn, kdykoli a bez předchozího upozornění.

Model	Šířka	Řezná výška	Nože	Váha	Kód
105	105 cm (41.3 in)	2-10 cm (0.8-4 in)	30 pcs	122 kg (269 lbs)	C890590
125	125 cm (49.2 in)	2-10 cm (0.8-4 in)	36 pcs	145 kg (320 lbs)	C890591
150	150 cm (59 in)	2-10 cm (0.8-4 in)	42 pcs	162 kg (357 lbs)	C890592

Slučitelnost	1:1 M14	2:2-23 MK-14Z	M28	6.5/20 9.5/25	5.3 7.2	6.3	7.3	8.4	9.5 GT960	9.6 GT960	10	6.3SD	7.3SD 8.4SD	9.5SD
Model														
105														
125														
150														

Velmi slučitelné

Slučitelné

Neslučitelné

MULTI ONE

CEPOVÁ SEKAČKA S BOČNÍM POSUVEM

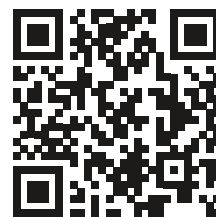
<http://tiny.cc/flailmowerside>

VÝZNAČNÉ VLASTNOSTI A VÝHODY

- Hydraulická cepová sekačka s bočním posuvem a regulací sklonu
- Výkonné přídavné zařízení

Použijte tuto hydraulickou cepovou sekačku s bočním posuvem na pozemku s hustým křovinným porostem a plevelem a uvidíte, co dovede! Její robustní konstrukce je nejen dokonalá pro použití na svazích a travnatých okrajích, ale je dokonalá také pro mulčování trávy v parcích a na jiných obtížně přístupných místech.

Význačné charakteristiky:

- 1) Standardní přímá přední cepová sekačka
- 2) Délka přesazení (174 cm / 68,5 in)
- 3) Sekačka na příkopy do sklonu -45°
- 4) Sekačka na náspe a živé ploty do sklonu $+90^\circ$
- 5) Cepovou sekačku lze dodat ve 3 velikostech: 105, 125, 150 cm (41,3, 49,2, 59 in).

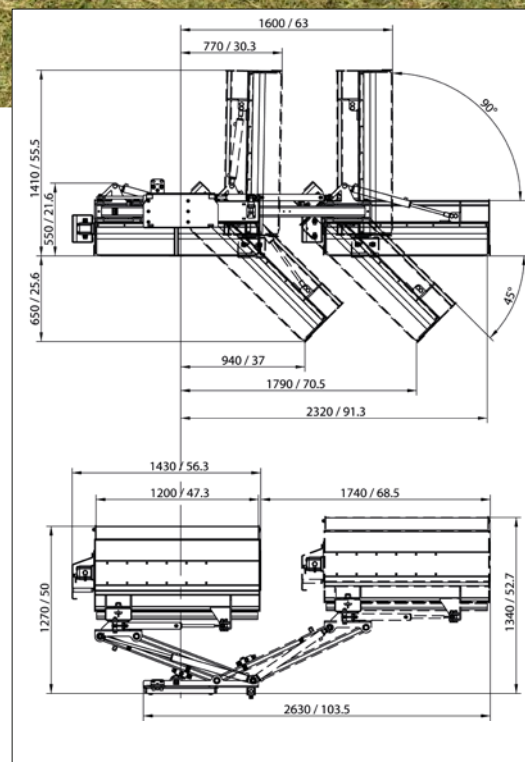

Model	Řezná šířka	Nože	Úhel otáčení	Max. boční posun	Váha	Kód
105	105 cm (41.3 in)	30 pcs	$+90^\circ / -45^\circ$	174 cm (68.5 in)	277 kg (610 lbs)	C890596
125	125 cm (49.2 in)	36 pcs	$+90^\circ / -45^\circ$	174 cm (68.5 in)	300 kg (662 lbs)	C890597
150	150 cm (59 in)	42 pcs	$+90^\circ / -45^\circ$	174 cm (68.5 in)	317 kg (699 lbs)	C890598

Slučitelnost	1:1 M14	2:2 MK-MZ	M28	S520 S525	5:3 7:2	6:3	7:3	8:4	9:5 G1960	9:6 G1960	10	6:3SD	7:3SD 8:4SD	9:5SD
Model														
105														
125														
150														

Velmi slučitelné

Slučitelné

Neslučitelné

BOČNÍ CEPOVÁ SEKAČKA

<http://tiny.cc/sideflailmower>

VÝZNAČNÉ VLASTNOSTI A VÝHODY

- Vynikající výhled na celý pracovní prostor
- Kompaktní, s možností dlouhého dosahu

Boční cepová sekačka může dosáhnout do míst, kam není možné zajet se strojem. Sekání silničních náspů, příkopů, nábřeží a jiných obtížně přístupných míst se tak stává bezpečným a snadným. Čištění okrajů cest za pomoci mininakladače MultiOne je velmi snadné, efektivní, bez nutnosti velkých strojů.

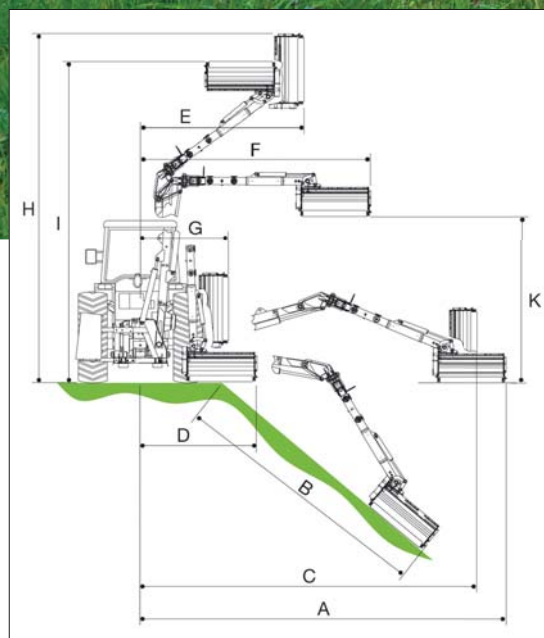

Model	A	B	C	D	E	F	G	H	I	K
80	315 cm (124 in)	190 cm (74.8 in)	265 cm (104.3 in)	185 cm (72.8 in)	155 cm (61 in)	215 cm (84.6 in)	135 cm (53.1 in)	375 cm (147.6 in)	325 cm (128 in)	135 cm (53.1 in)
100	335 cm (132 in)	210 cm (82.7 in)	265 cm (104.3 in)	205 cm (80.7 in)	155 cm (61 in)	235 cm (92.5 in)	135 cm (53.1 in)	395 cm (155.5 in)	325 cm (128 in)	135 cm (53.1 in)
	Prodloužení			Šířka		Váha		Kód		
Boční rameno pro cepovou sekačku (*)	3 m (9.8 ft)					265 kg (584 lbs)		C890600		
Cepová sekačka 80 pro boční rameno				80 cm (31.5 in)		60 kg (133 lbs)		C890601		
Cepová sekačka 100 pro boční rameno				100 cm (39.4 in)		100 kg (221 lbs)		C890602		
Sekačka na trávu na rameno				120 cm (47.2 in)		100 kg (221 lbs)		C890604		

(*) Je zapotřebí typ C890601 nebo C890602

Slučitelnost	1:1 M14	22-23 MK-MZ	M28	6.5/20 9.5/25	5.3 7.2	6.3	7.3	8.4	9.5 GT950	9.6 GT960	10	6.3SD	7.3SD 8.4SD	9.5SD
Model														
80														
100														

Velmi slučitelné

Slučitelné

Neslučitelné

MULTI ONE

SEKAČKA NA TRÁVU

<http://tiny.cc/lawnmower2>

VÝZNAČNÉ VLASTNOSTI A VÝHODY

- Lze dodat sadu pro mulčování
- Vybavena pojistným uzavíracím ventilem

Ideální pro použití pro jemné sekání, sekání trávy na golfových hřištích a sekání velkých ploch. Sekačka má tři nože, které sekají čistě a bez vynechávání.

Vzhledem k dlouhé praxi a know-how společnosti MultiOne je sekačka velmi spolehlivá a zaručuje vysoce kvalitní řez. Speciální kopírovací rám umožňuje, aby podvozek kopíroval tvar půdy.



Model	Šířka	Řezná výška	Váha	Kód
Sekačka na trávu 100 se systémem pro mulčování	100 cm (39.4 in)	1-12 cm (0.4 – 5 in)	116 kg (256 lbs)	C895080
Sekačka na trávu 130 se zadním výstupem	130 cm (51.2 in)	1-12 cm (0.4 – 5 in)	170 kg (375 lbs)	C890630
Sekačka na trávu 150 se zadním výstupem	150 cm (59 in)	1-12 cm (0.4 – 5 in)	207 kg (457 lbs)	C890632
Sekačka na trávu 180 se zadním výstupem	180 cm (70.8 in)	1-12 cm (0.4 – 5 in)	240 kg (529 lbs)	C890634

Options		
Sada pro mulčování pro sekačku na trávu 130	20 kg (44 lbs)	C890631
Sada pro mulčování pro sekačku na trávu 150	21 kg (47 lbs)	C890633
Sada pro mulčování pro sekačku na trávu 180	25 kg (55 lbs)	C890635

Slučitelnost	1:1 M14	2:2-2:3 MK-M2	M28	S520 S525	5:3 7:2	6:3	7:3	8:4	9:5 GT90	9:6 GT90	10	6:3SD	7:3SD 8:4SD	9:5SD
Model														
100														
130														
150														
180														

Velmi slučitelné

Slučitelné

Neslučitelné

MULTI ONE

SEKAČKA NA TRÁVU TORNADO

<http://tiny.cc/tornadolawnmower2>

VÝZNAČNÉ VLASTNOSTI A VÝHODY

- Výkonná sekačka se sběrným zařízením
- Lze ji používat také ke sběru listů ze stromů na trávnících

Profesionální sekačka MultiOne Tornado se zásobníkem, určená pro údržbu zelených ploch, seká dokonale jak suchou, tak mokrou trávu. Při jednom přejezdu trávu posečete, seberete a přepravíte dovnitř zásobníku, který lze vysypat přímo do přívěsu. Patentováno společností MultiOne, bezprašné a nehlučné.



Copyright © 2016 společnost MultiOne Srl. Všechna práva vyhrazena. Žádná část této publikace nesmí být reprodukována, rozšiřována nebo přenášena v jakékoli formě nebo jakýmkoli prostředky. Informace a obrázky v tomto dokumentu jsou poskytnuty pouze pro ilustraci a nejsou pro výrobce závazné, výrobce si vyhrazuje právo provedení změn kdekoli a bez předchozího upozornění.

Model	Šířka	Objem	Řezná výška	Nože	Váha	Kód
Tornado 120 (M28)	120 cm (47.2 in)	250 l (8.8 ft ³)	1-12 cm (0.4 – 5 in)	3	210 kg (463 lbs)	C890642
Tornado 120	120 cm (47.2 in)	250 l (8.8 ft ³)	1-12 cm (0.4 – 5 in)	3	210 kg (463 lbs)	C890640
Tornado 150	150 cm (59 in)	250 l (8.8 ft ³)	1-12 cm (0.4 – 5 in)	3	253 kg (558 lbs)	C890641

Slučitelnost	1:1 M14	2:2-2:3 MK-M2	M28	6:5:20 9:5:25	5:3 7:2	6:3	7:3	8:4	9:5 GT960	9:6 GT960	10	6:3SD	7:3SD 8:4SD	9:5SD
Model														
Tornado 120 (for M28)														
Tornado 120														
Tornado 150														

Velmi slučitelné

Slučitelné

Neslučitelné

MULTI ONE

KYPŘIČ S HROTY

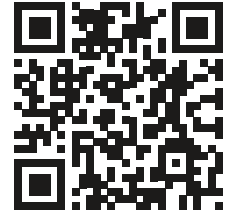
<http://tiny.cc/spikeaerator>

VÝZNAČNÉ VLASTNOSTI A VÝHODY

- Rychlý chod
- Vhodný pro písčitou nebo hlinitou půdu

Kypřič s hroty rozřezává povrch půdy za pomoci klínových hrotů. Tímto způsobem se vzduch, hnojivo a voda budou moci dostat až ke kořenům, což prospěje trávě. Voda způsobí rozpínání ztuhlé půdy okolo řezů a zakrátko je uzavře. Kypřič s hroty je vhodnější pro písčitou nebo hlinitou půdu.



Copyright © 2016 společnost MultiOne Srl. Všechna práva vyhrazena. Žádná část této publikace nesmí být reprodukována, rozšiřována nebo přenášena v jakékoli formě nebo jakýmkoli prostředky. Informace a obrázky v tomto dokumentu jsou poskytnuty pouze pro ilustraci a nejsou pro výrobu závazné, výrobce si vyhrazuje právo provedení změn kdykoli a bez předchozího upozornění.

Model	Pracovní šířka		Váha		Kód									
	130 cm (51.2 in)		300 kg (662 lbs)		C890446									
Slučitelnost	1.1 M14	2.2-2.3 MK-MZ	M28	S520 S525	5.3 7.2	6.3	7.3	8.4	9.5 G1980	9.6 G1980	10	6.3SD	7.3SD 8.4SD	9.5SD
	Velmi slučitelné			Slučitelné			Neslučitelné							

MULTI ONE

JÁDROVÝ PROVZDUŠŇOVAČ

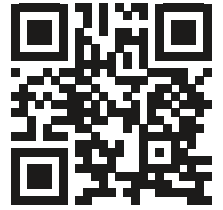
<http://tiny.cc/coreaerator>

VÝZNAČNÉ VLASTNOSTI A VÝHODY

- Otvory zůstanou rozevřené po delší dobu
- Vhodný pro silně hlinitou půdu

Jádrový provzdušňovač odstraňuje z půdy zeminu a vyříznuté jádro zanechává na povrchu půdy. Zmenšuje se tím ztuhnutí půdy a otvory mohou zůstat rozevřené po delší dobu. Vzduch, hnojivo a voda tak budou moci dosáhnout až ke kořenům, což bude prospívat trávě.

Jádrový provzdušňovač je vhodný pro silně hlinitou půdu.



Copyright © 2016 společnost MultiOne Srl. Všechna práva vyhrazena. Žádná část této publikace nesmí být reprodukována, rozšiřována nebo přenášena v jakékoli formě nebo jakýmkoli prostředky. Informace a obrázky v tomto dokumentu jsou poskytnuty pouze pro ilustraci a nejsou pro výrobu závazné, výrobce si vyhrazuje právo provedení změn, kdykoli a bez předchozího upozornění.

Model	Pracovní šířka			Váha			Kód							
	130 cm (51.2 in)			300 kg (662 lbs)			C890445							
Slučitelnost	1.1 M14	2.2-2.3 MK-MZ	M28	S520 S525	5.3 7.2	6.3	7.3	8.4	9.5 G1980	9.6 G1980	10	6.3SD	7.3SD 8.4SD	9.5SD
				Velmi slučitelné			Slučitelné			Neslučitelné				

SEKAČKA NA ŽIVÉ PLOTY

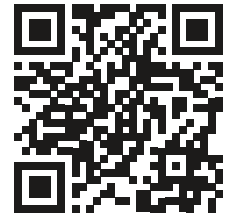
<http://tiny.cc/hedgecutter>

VÝZNAČNÉ VLASTNOSTI A VÝHODY

- Elektricky nastavitelný úhel řezu
- Časově úsporné přídavné zařízení
- Velmi vysoká kvalita sekání
- Sekací lišta na jemné listy a těžké listy

MultiOne je dokonalé přídavné zařízení pro stříhání živých plotů, sekání dlouhé trávy atd. Hydraulicky ovládané rameno zajišťuje vynikající dosah. Vzhledem k hnacímu systému zařízení MultiOne je sekání krajů v přímých profilech velmi snadné a rychlé.

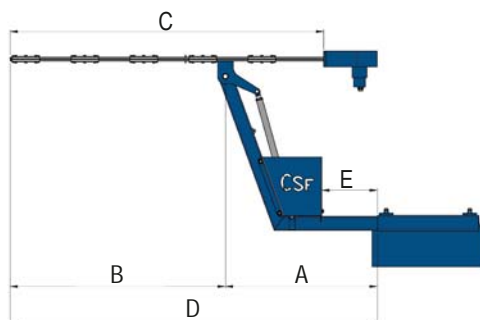

Celkové rozměry	
A	773 / 490 mm (30.4 / 19.3 in)
B	1095 mm (43.1 in)
C	1595 mm (62.8 in)
D	1868 / 1585 mm (73.5 / 62.4 in)
E	283 mm (11.1 in)



Model	Max. průměr řezu	Úhel otáčení	Váha	Kód
10	1 cm (0.4 in)	120°	108 kg (238 lbs)	C890663
30	3 cm (1.2 in)	120°	160 kg (353 lbs)	C890664

Slučitelnost	1.1 M14	2.2-2.3 MK-MZ	M28	S520 S525	5.3 7.2	6.3	7.3	8.4	9.5 GT980	9.6 GT980	10	6.3SD	7.3SD 8.4SD	9.5SD
Model														
10														
30														

 Velmi slučitelné

 Slučitelné

 Neslučitelné

MULTI ONE

POSTŘIKOVAČ

<http://tiny.cc/sprayer>

VÝZNAČNÉ VLASTNOSTI A VÝHODY

- Rychlý, pro velké plochy
- Nastavitelný průtok a tlak

Postřikovač MultiOne je to pravé přídavné zařízení pro rozšíření chemických látek na velké plochy. Na zadní stranu montovaná lišta má šířku 4,5 m a zajistí tak rychlé pokrytí plochy, nádrž s obsahem 100 l umožňuje dlouhotrvající používání. Jemně nastavitelné trysky rozprašují produkt rovnoměrně. Ideální pro úpravy terénu, údržbu zelených ploch.

Standardně je dodáván s hadicí na naviják v délce 50 m s tryskou ve tvaru ruční pistole. Tlak a průtok jsou nastavitelné.

Lze jej připojit k zadní nebo přední části stroje.



Model	Obsah	Šířka rozprašovací lišty	Délka hadice	Váha	Kód
	100 l (3.5 ft ³)	450 cm (177.2 in)	50 m (164 ft)	65 kg (144 lbs)	C890740

Slučitelnost	1/1 M14	2/2-2/3 MK-MZ	M28	S520 S525	5/3 7/2	6/3	7/3	8/4	9/5 G1980	9/6 G1980	10	6-3SD	7-3SD 8-4SD	9-5SD	

Velmi slučitelné

Slučitelné

Neslučitelné

MULTI ONE

KLEŠTĚ NA NÁDOBY

<http://tiny.cc/vaseclamp>

VÝZNAČNÉ VLASTNOSTI A VÝHODY

- Nejsnazší způsob zvedání a přepravy rostlin, stromů, sudů atd. bez jejich poškození
- Vynikající nářadí pro školky a krajináře

Zařízení na manipulaci s nádobami MultiOne je určeno zejména k zvedání oblých předmětů a k manipulaci s nimi. Zejména je určené k zvedání sudů, květináčů na rostliny a stromy.



Copyright © 2016 společnost MultiOne Srl. Všechna práva vyhrazena. Žádná část této publikace nesmí být reprodukována, rozšiřována nebo přetiskována. Rozšiřována nebo přetiskována v jakékoli formě nebo jakýmkoli prostředky. Informace a obrázky v tomto dokumentu jsou poskytnuty pouze pro ilustraci a nejsou pro výrobce závazné, výrobce si vyhrazuje právo provedení změn, kdykoli a bez předchozího upozornění.

Model	Max. zatížení	Min. rozevření	Max. rozevření	Váha	Kód
	650 kg (1433 lbs)	25 cm (9.8 in)	120 cm (47.2 in)	80 kg (176 lbs)	C890721

Slučitelnost	1.1 M14	2.2-2.3 MK-MZ	M28	S520 S525	5.3 7.2	6.3	7.3	8.4	9.5 G1980	9.6 G1980	10	6.3SD	7.3SD 8.4SD	9.5SD
									Velmi slučitelné			Slučitelné		Neslučitelné

MULTI ONE

NŮŽKY NA ŽIVÝ PLOT S DVOJÍM OSTŘÍM

<http://tiny.cc/Vineyardtrimmer>

VÝZNAČNÉ VLASTNOSTI A VÝHODY

- Stříhání na dvou stranách současně
- Plně nastavitelné
- Snadné ovládání

Nůžky na živý plot s dvojitým ostřím umožňují ostříhovat z přečnávající části rostlin z porostu, jejich speciální rám s dvojitým ostřím umožňuje stříhat rostlinu ze strany a nahoře současně. Rám a poloha listů jsou plně nastavitelné. Poháněny jsou hydraulickými motory a s použitím ramena MultiOne jsou ještě mnohem všestrannější a snadno ovladatelné.

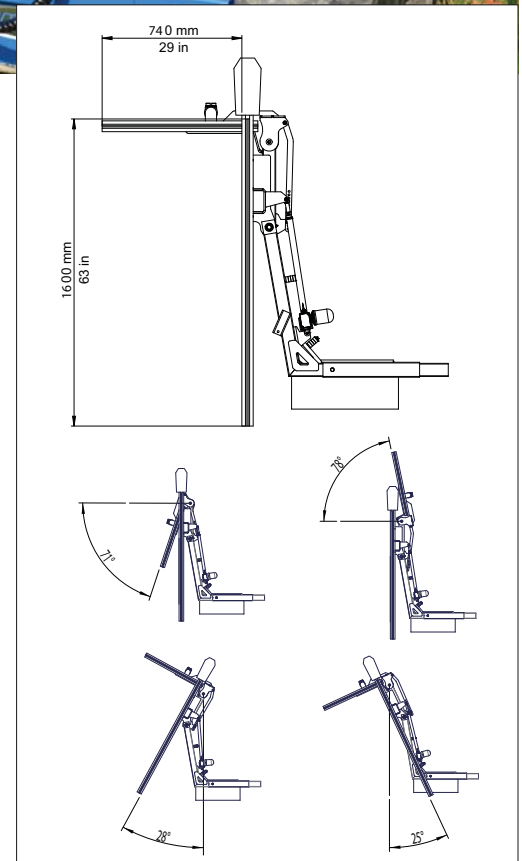

Model	Délka svislé tyče	Délka vodorovné tyče	Váha	Kód
	200 cm (78,7 in)	74 cm (29,1 in)	160 kg (353 lbs)	C890440

Slučitelnost	M14	22-23 MK-MZ	M28	S520 S525	5,3 7,2	6,3	7,3	8,4	9,5 G1980	9,6 G1980	10	6,3SD	7,3SD 8,4SD	9,5SD

Velmi slučitelné

Slučitelné

Neslučitelné

MULTI ONE

ODSTRAŇOVAČ VÝHONKŮ

<http://tiny.cc/shootremover>

VÝZNAČNÉ VLASTNOSTI A VÝHODY

- Řetěz podléhající pomalému opotřebení
- Měnitelné přesazení
- Efektivní a spolehlivý

Odstraňovač výhonků MultiOne je tím pravým nářadím na odstraňování výhonků a plevelů z půdy okolo jakéhokoli druhu stromů. Poháněn je hydraulickým motorem, jemně řeže a čistí širokou plochu bez poškození kmene stromu. Rám lze na pravé straně přesadit a přizpůsobit jej tak velkému počtu pracovních situací a šířce stroje. Pryžové řetězy lze vyměnit během několika sekund a vydrží po dlouhou dobu.

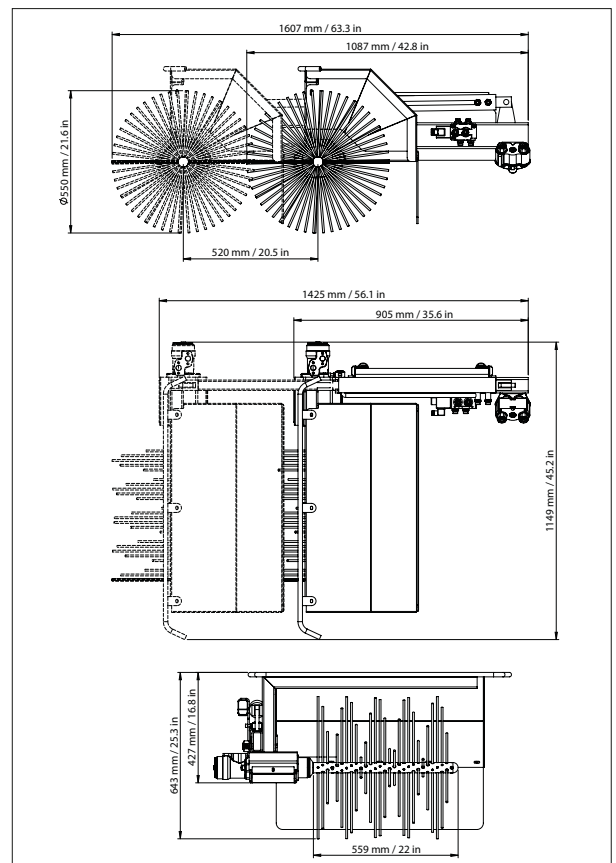

Model	Délka rotoru	Boční posun	Váha	Kód
	87 cm (34,3 in)	22-74 cm (8,7-29,1 in)	50 kg (110 lbs)	C890436

Slučitelnost	1,1 M14	2,2-2,3 MK-MZ	M28	S520 S525	5,3 7,2	6,3	7,3	8,4	9,5 G1980	9,6 G1980	10	6,3SD	7,3SD 8,4SD	9,5SD
									Velmi slučitelné		Slučitelné			Neslučitelné

MEZIŘÁDKOVÁ SEKAČKA

<http://tiny.cc/interrow>

VÝZNAČNÉ VLASTNOSTI A VÝHODY

- Hydraulický tlumič nárazů
- Vedení odolné proti otěru
- Kopírovací systém
- Automatické zařízení zajišťující odchýlení a návrat

Meziřádková sekačka je určena k plynulému sekání trávy a křovin v přítomnosti stromů, zábradlí, dopravních značek a jiných překážek. Kopírovací systém umožňuje automatické přizpůsobení žacího kotouče zemi bez zásahu obsluhy. Vynikající produktivita a rovnoměrné sekání trávy.

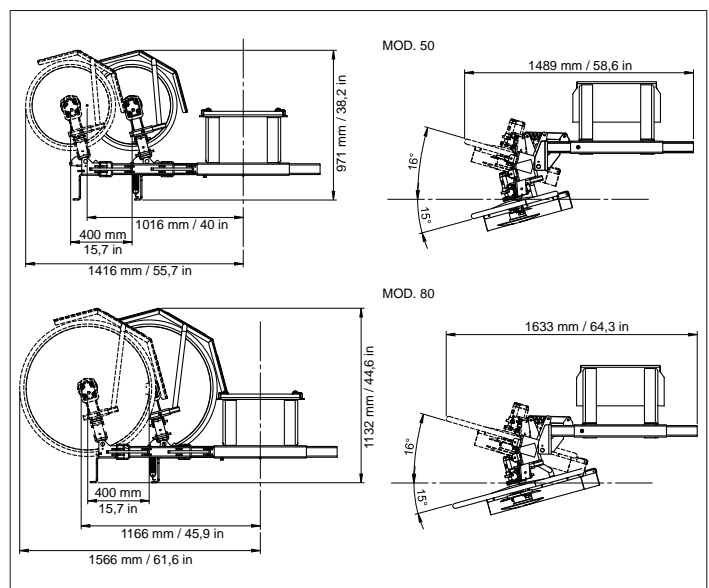

Model	Průměr žacího kotouče	Váha	Kód
50	50 cm (19.7 in)	108 kg (238 lbs)	C890705
80	80 cm (31.5 in)	115 kg (254 lbs)	C890706

Slučitelnost	1,1 M14	2,2-2,3 MK-MZ	M28	S520 S525	5,3 T2	6,3	7,3	8,4	9,5 GT980	9,6 GT980	10	6,3SD	7,3SD 8,4SD	9,5SD
Model														
50														
80														

Velmi slučitelné

Slučitelné

Neslučitelné

SKLÁPĚCÍ ZAŘÍZENÍ Z NEREZOVÉ OCELI

<http://tiny.cc/tippingdumper>

VÝZNAČNÉ VLASTNOSTI A VÝHODY

- Vysoká kapacita
- Na ovoce a zeleninu
- Hydraulické sklápění

Sklápěcí zařízení MultiOne z nerezové oceli je určeno pro přepravu hroznů, ovoce a zeleniny, vyrobeno je z nerezové oceli. Kontejner naklápějí dva hydraulické válce a usnadňují tak vyložení na nákladní vozy a do beden. Za pomoci zařízení MultiOne jej lze zvednout dostatečně vysoko a dosáhnout tak při sklápění jakékoli polohy.



Copyright © 2016 společnost MultiOne Srl. Všechna práva vyhrazena. Žádná část této publikace nesmí být reprodukována, rozšiřována nebo přenášena v jakékoli formě nebo jakýmkoli prostředky. Informace a obrázky v tomto dokumentu jsou poskytnuty pouze pro ilustraci a nejsou pro výrobce závazné, výrobce si vyhrazuje právo provedení změn kdekoli a bez předchozího upozornění.

Model	Max. zatížení	Šířka	Váha	Kód
	400 kg (882 lbs)	120 cm (47,3 in)	180 kg (397 lbs)	C890430

Slučitelnost	1:1 M14	2:2-2:3 MK-MZ	M28	S520 S525	5:3 7:2	6:3	7:3	8:4	9:5 G1980	9:6 G1980	10	6:3SD	7:3SD 8:4SD	9:5SD
					Velmi slučitelné				Slučitelné			Neslučitelné		

SETRÁSAČ NA STROMY S PLACHTOU

<http://tiny.cc/treeshaker>

VÝZNAČNÉ VLASTNOSTI A VÝHODY

- Celkové řízení vibrační frekvence (do 40 Hz)
- Používá se pro stromy s širokým kmenem
- Sklízecí plachta, průměr 6 m

Toto přídatné zařízení představuje nejpokročilejší technologii pro sklizení oliv, mandlí, ořechů, pistáciových oříšků atd.... potřebná minimální vzdálenost od země k olistění je 70 cm. Systém pracuje s řízením frekvence, čímž se maximalizuje účinek vibrací právě na ovoce a zamezuje se vibracím s nízkou frekvencí na kmeni. Hydraulicky ovládaná plachta o průměru do 6 metrů. V případě práce v poloze na nerovné zemi se kleště mohou otáčet. Podle rozmanitosti plodin a morfologie půdy se rozsah produktivity může pohybovat od 40 do 60 stromů/hodinu.

Vibrační hlava je poháněna kompaktním hydraulickým motorem. Všechny pohyby a frekvence vibrací jsou řízeny z ovládacího panelu u sedadla obsluhy.



Model	Průměr kmene	Obsah	Průměr	Váha	Kód
Setřásač na stromy	0-35 cm (0-13.8 in)	/	/	330 kg (727 lbs)	C891000
Plachta	/	540 kg (1190 lbs)	6 m (19.7 ft)	180 kg (397 lbs)	C891001

Slučitelnost	1.1 M14	2.2-2.3 MK-MZ	M28	S520 S525	5.3 7.2	6.3	7.3	8.4	9.5 G1980	9.6 G1980	10	6.3SD	7.3SD 8.4SD	9.5SD
	Velmi slučitelné						Slučitelné			Neslučitelné				

NOSIČ NÁŘADÍ PRO VINICI

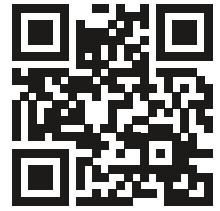
<http://tiny.cc/toolcarrier>

VÝZNAČNÉ VLASTNOSTI A VÝHODY

- Multifunkční nářadí
- 6 profesionálních přídatných zařízení pro vinice
- Vhodný pro řádky o šířce od 200 cm

Jedná se o multifunkční nosič nářadí pro široký rozsah přídatných zařízení pro vinice.

Nosič nářadí MultiOne pro vinice je vybaven elektrohydraulickým rozvaděčem s 4 funkcemi (stočení, sklopení hlavy, vysunutí do strany, zvednutí) ovládanými ovládací pákou umístěnou na stroji MultiOne.

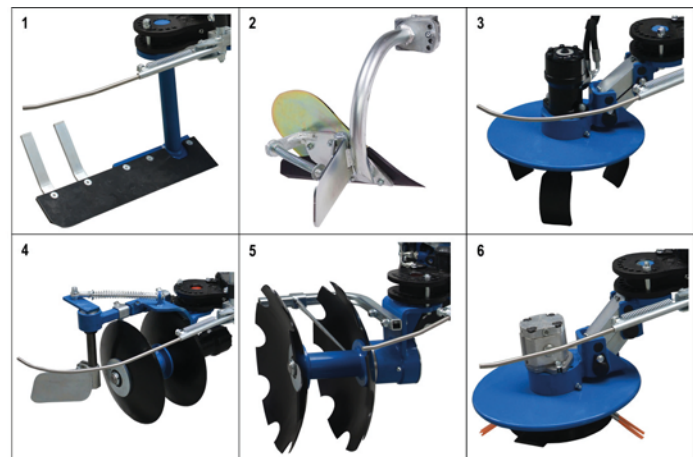

Model	Průměr	Váha	Min. šířka řádku	Kód
Nosič nástrojů pro vinice (základní stroj)	/	220 kg (485 lbs)	200 cm (78.74 in)	C890760
1 Nožová plečka (*)	50 cm (19.68 in)	/	/	C890763
2 Jednoduchý nůž na ořezávání kořenů (*)	26 cm (10.23 in)	/	/	C890766
3 3 nože jednotky mechanických brán (*)	40 cm (15.74 in)	/	/	C890761
4 Kotouč na kořeny, jednoduchý (*)	36 cm (14.17 in)	/	/	C890764
5 Kotouč na kořeny, s opěrou (*)	46 cm (18.11 in)	/	/	C890765
6 Kotoučová sekačka, nože a dráty (*)	40 cm (15.74 in)	/	/	C890762

(*) Vyžaduje model C890760.

Slučitelnost	1-1 M14	22-23 MK-MZ	M28	S520 S525	5-3 7-2	6-3	7-3	8-4	9,5 G1980	9,6 G1980	10	6-3SD	7-3SD 8-4SD	9-5SD
						Velmi slučitelné			Slučitelné			Neslučitelné		

MULTI ONE

POSTŘIKOVAČ NA VINICE

<http://tiny.cc/vineyardsprayer>

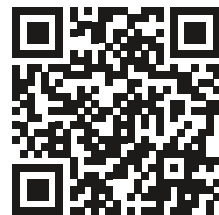

VÝZNAČNÉ VLASTNOSTI A VÝHODY

- Vysokotlaké čerpadlo
- Polyetylenová nádrž
- Nádrž na čistou vodu na mytí rukou

Postřikovač na vinice je všestranný postřikovač vhodný pro postřik vinic, hubení plevele při pěstování na otevřeném poli, hubení plevele mezi řádky

Copyright © 2016 společnosti MultiOne Srl. Všechna práva vyhrazena. Žádná část této publikace nesmí být reprodukována, rozšiřována nebo přetiskována. Rozšiřována nebo přetiskována, rozšiřována nebo přetiskována, rozšiřována nebo přetiskována. Žádná část této publikace nesmí být reprodukována, rozšiřována nebo přetiskována. Žádná část této publikace nesmí být reprodukována, rozšiřována nebo přetiskována. Žádná část této publikace nesmí být reprodukována, rozšiřována nebo přetiskována.

Model	Obsah nádrže			Průtok, výstupní			Max. tlak			Kód				
	200 l			40 l/min			60 bar			C890741				
Slučitelnost	1.1 M14	2.2-2.3 MK-MZ	M28	S520 S525	5.3 7.2	6.3	7.3	8.4	9.5 GT960	9.6 GT960	10	6.3SD	7.3SD 8.4SD	9.5SD
	Velmi slučitelné			Slučitelné			Neslučitelné							

MULTI ONE

MECHANICKÉ BRÁNY

<http://tiny.cc/powerharrow>



VÝZNAČNÉ VLASTNOSTI A VÝHODY

- Profesionální, efektivní otáčivé brány na urovnávání vrchní vrstvy půdy
- Špičková konečná úprava jen po jednom přejetí
- Lze dodat se secí jednotkou

Mechanické brány jsou nářadí určené pro přípravu půdy k osetí. Proces probíhá pouze na vrchní vrstvě půdy a zajišťuje velmi pěkný povrch pro setí. Používá se pro urovnávání vrchní vrstvy půdy. Stejný stroj se používá k drčení a rozrušování povlaku a k odstraňování plevelů. Zlepšuje stav půdy pro její přípravu k osetí. Toto přídatné zařízení lze vybavit doplňkovou secí jednotkou, potom půdu připraví pro setí a oseje při jednom přejezdu.



Model	Pracovní šířka	Pracovní hloubka	Váha	Kód
110	110 cm (43.3 in)	0 - 15 cm (0 - 5.9 in)	215 kg (474 lbs)	C890498
130	130 cm (51.2 in)	0 - 15 cm (0 - 5.9 in)	242 kg (534 lbs)	C890500
150	150 cm (59 in)	0 - 15 cm (0 - 5.9 in)	269 kg (593 lbs)	C890502
Příslušenství				
Secí jednotka pro mechanické brány 110				C890499
Secí jednotka pro mechanické brány 130				C890501
Secí jednotka pro mechanické brány 150				C890503

Slučitelnost	1.1 M14	2.2-2.3 MK-MZ	M28	5.5-5.20 5.25	5.3 7.2	6.3	7.3	8.4	9.5 GT960	9.6 GT960	10	6.3SD	7.3SD 8.4SD	9.5SD
Model														
110														
130														
150														



Velmi slučitelné

 Slučitelné

 Neslučitelné

Copyright © 2016 společnost MultiOne Srl. Všechna práva vyhrazena. Žádná část této publikace nesmí být reprodukována, rozšiřována nebo přenášena v jakékoli formě nebo jakýmkoli prostředky. Informace a obrázky v tomto dokumentu jsou poskytnuty pouze pro ilustraci a nejsou pro výrobu závazné, výrobce si vyhrazuje právo provedení změn, kdykoli a bez předchozího upozornění.

PŮDNÍ FRÉZA

<http://tiny.cc/rotarytiller>

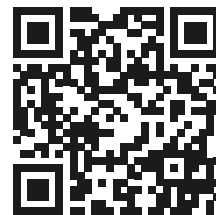

VÝZNAČNÉ VLASTNOSTI A VÝHODY

- Spolehlivá, pro těžké podmínky
- Hydraulická převodovka

Půdní fréza MultiOne je ideální pro přípravu půdy, vyhladí ji a vyrovná, určena je také pro úpravu terénu a pro školky. Vzhledem k hydraulické převodovce je univerzálnější než jiné nářadí, protože její rychlost lze upravit prostřednictvím stroje. Robustní rám zajišťuje velkou spolehlivost tohoto přídatného zařízení a je určen pro těžké práce.



Copyright © 2016 společnost MultiOne Srl. Všechna práva vyhrazena. Žádná část této publikace nesmí být reprodukována, rozšiřována nebo přenášena v jakékoli formě nebo jakýmkoli prostředky. Informace a obrázky v tomto dokumentu jsou poskytnuty pouze pro ilustraci a nejsou pro výrobu závazné, výrobce si vyhrazuje právo provedení změn, kdykoli a bez předchozího upozornění.

Model	Šířka	Váha	Kód
100	100 cm (39.4 in)	95 kg (210 lbs)	C890495
135	135 cm (53.1 in)	130 kg (287 lbs)	C890496
150	150 cm (59 in)	160 kg (353 lbs)	C890497

Slučitelnost	1:1 M14	2:2 MK-1M2	M28	6:5 20 5:5 25	5:3 7:2	6:3	7:3	8:4	9:5 G1960	9:6 G1960	10	6:3SD	7:3SD 8:4SD	9:5SD
Model														
100	Red	Green	Green	Green	Green	Green	Green	Green	Green	Green	Green	Green	Green	Green
135	Red	Yellow	Green	Yellow	Green	Green	Green	Green	Green	Green	Green	Green	Yellow	Yellow
150	Red	Red	Red	Red	Red	Red	Yellow	Green	Green	Green	Green	Red	Red	Red

Velmi slučitelné

 Slučitelné

 Neslučitelné



ZAŘÍZENÍ NA ODSTRAŇOVÁNÍ KAMENŮ

<http://tiny.cc/stoneburrier>

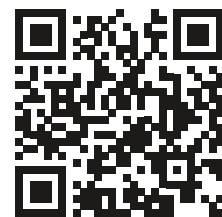

VÝZNAČNÉ VLASTNOSTI A VÝHODY

- Špičková konečná úprava již po prvním přejetí
- Doplnková secí jednotka

Hydraulické zařízení na odstraňování kamenů pro přípravu půdy pro trávníky. Zařízení na odstraňování kamenů při jediném přejezdu drtí půdu a skrývá kameny a jiné předměty pod povrch a vytváří tak rozdrčenou a ztuhlejší vrchní vrstvu půdy. S doplňkovou secí jednotkou je možné vytvořit hotový trávník již při jednom přejezdu.

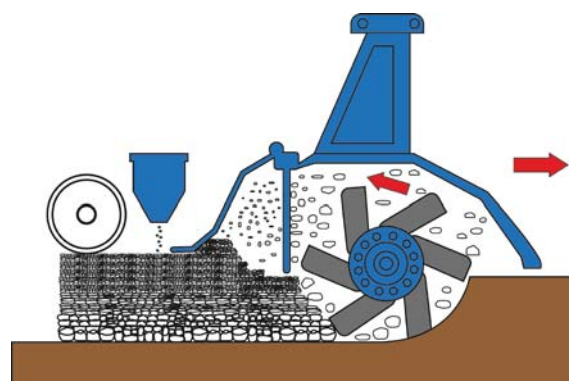

Model	Šířka	Šířka válečku	Pracovní hloubka	Max. průměr kamene	Váha	Kód
100 s válcem	100 cm (39.4 in)	120 cm (47.2 in)	15 cm (0-6 in)	4 cm (1.6 in)	160 kg (353lbs)	C890504
120 s válcem	117 cm (49.2 in)	140 cm (55.1 in)	15 cm (0-6 in)	4 cm (1.6 in)	270 kg (595 lbs)	C890506
135 s válcem	133 cm (52.4 in)	145 cm (57 in)	15 cm (0-6 in)	4 cm (1.6 in)	447 kg (986 lbs)	C890508
Options						
Secí jednotka pro zařízení na odstraňování kamenů 100						C890505
Secí jednotka pro zařízení na odstraňování kamenů 120						C890507
Secí jednotka pro zařízení na odstraňování kamenů 135						C890509

Slučitelnost	1:1 M14	2:2 MK-M2	M28	6.5/20 9.5/25	5.3 7.2	6.3	7.3	8.4	9.5 GT960	9.6 GT960	10	6.3SD	7.3SD 8.4SD	9.5SD
Model														
100	Red	Yellow	Yellow	Green	Green	Green	Green	Green	Green	Green	Green	Green	Green	Green
120	Red	Red	Red	Yellow	Yellow	Yellow	Yellow	Yellow	Green	Green	Green	Yellow	Yellow	Yellow
135	Red	Red	Red	Yellow	Yellow	Yellow	Yellow	Yellow	Green	Green	Green	Red	Red	Red



Velmi slučitelné Slučitelné Neslučitelné

Copyright © 2016 společnost Multi One Srl. Všechna práva vyhrazena. Žádná část této publikace nesmí být reprodukována, rozšiřována nebo přetiskována. Rozšiřována nebo přetiskována v jakékoli formě nebo jakýmkoli prostředky. Informace a obrázky v tomto dokumentu jsou poskytnuty pouze pro ilustraci a nejsou pro výrobu závazné. Výrobce si vyhrazuje právo provedení změn, kdykoli a bez předchozího upozornění.

ROTAČNÍ HRÁBĚ

<http://tiny.cc/powerrake>



VÝZNAČNÉ VLASTNOSTI A VÝHODY

- Rychlý a výkonný
- Efektivní

Mechanický shrnovač MultiOne je ideální pro přípravu zeminy.

S jediným pracovním náradím je možné odstranit staré trávníky, plevel a smetí, samostatné kameny a suť, provést zplanýrování, shrnutí a vyrovnání. Důsledné drčení vytváří ideální půdu k osetí pro zajištění vynikajících výsledků, přičemž pokládá základy pro dokonalý trávník.

Vyžaduje málo energie, takže i stroje s malým výkonem mohou dát dobrý výsledek.



Copyright © 2016 společnost MultiOne Srl. Všechna práva vyhrazena. Žádná část této publikace nesmí být reprodukována, rozšiřována nebo přenášena v jakékoli formě nebo jakýmkoli prostředky. Informace a obrázky v tomto dokumentu jsou poskytnuty pouze pro ilustraci a nejsou pro výrobu závazné, výrobce si vyhrazuje právo provedení změn kdekoli a bez předchozího upozornění.

Model	Šířka	Váha	Kód
135	135 cm (53.1 in)	250 kg (551 lbs)	C890685
155	155 cm (61 in)	290 kg (640 lbs)	C890686

Slučitelnost	1,1 M14	2,2-2,3 MK-MZ	M28	S520 S525	5,3 7,2	6,3	7,3	8,4	9,5 GT980	9,6 GT980	10	6,3SD	7,3SD 8,4SD	9,5SD
Model														
135														
155														

Velmi slučitelné

 Slučitelné

 Neslučitelné



ROZRÝVAČ

<http://tiny.cc/ripper>

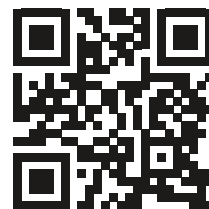

VÝZNAČNÉ VLASTNOSTI A VÝHODY

- Jednoduchý a efektivní
- Pevné těleso

Toto přídatné zařízení je ideální pro silně udusanou půdu, k odstranění kořenů nebo k vytahování kamenů ze země. Hroty jsou dlouhé 30 cm a mají tak hluboký dosah.



Copyright © 2016 společnosti MultiOne Srl. Všechna práva vyhrazena. Žádná část této publikace nesmí být reprodukována, rozšiřována nebo přenášena v jakékoli formě nebo jakýmkoli prostředky. Informace a obrázky v tomto dokumentu jsou poskytnuty pouze pro ilustraci a nejsou pro výrobu závazné, výrobce si vyhrazuje právo provedení změn, kdykoli a bez předchozího upozornění.

Model	Pracovní hloubka	Šířka	Váha	Kód
	30 cm (11.8 in)	50 cm (19.7 in)	23 kg (50.7 lbs)	C891220

Slučitelnost	M14	22-23 MK-MZ	M28	S520 S525	5.3 7.2	6.3	7.3	8.4	9.5 G1980	9.6 G1980	10	6.3SD	7.3SD 8.4SD	9.5SD



MECHANICKÝ PLUH

<http://tiny.cc/powerplough>



VÝZNAČNÉ VLASTNOSTI A VÝHODY

- Pluh je tažen zemí spirálovitým pohybem nožů.
- Zemina vystupuje na pravé straně.
- Rytí ve vodorovném směru způsobuje, že nezůstává žádná tvrdá neporušená půda, případně je jí jen málo.

Rotační pluh MultiOne je užitečný pro narušování i nejtvrďší půdy, snadno orá i půdu, která předtím nebyla nikdy kultivována. Při jediném přejezdu zanechá rotační pluh zeminu připravenou pro sázení.

Umožňuje orat hned vedle chodníků, obrubníků a budov.



Copyright © 2016 společnost MultiOne Srl. Všechna práva vyhrazena. Žádná část této publikace nesmí být reprodukována, rozšiřována nebo přenášena v jakékoli formě nebo jakýmkoli prostředky. Informace a obrázky v tomto dokumentu jsou poskytnuty pouze pro ilustraci a nejsou pro výrobu závazné, výrobce si vyhrazuje právo provedení změn, kdykoli a bez předchozího upozornění.

Model											Váha	Kód		
											93 kg (205 lbs)	C891240		
Slučitelnost	1.1 M14	2.2-2.3 MK-MZ	M28	S520 S525	5.3 7.2	6.3	7.3	8.4	9.5 G1980	9.6 G1980	10	6.3SD	7.3SD 8.4SD	9.5SD
				Velmi slučitelné				Slučitelné			Neslučitelné			



UROVNÁVACÍ ZAŘÍZENÍ

<http://tiny.cc/leveller>



VÝZNAČNÉ VLASTNOSTI A VÝHODY

- Hospodárné přídatné zařízení na urovnávání štěrku a jiných půdních materiálů
- Eliminuje téměř všechnu ruční práci s lopatou na pracovištích

Urovnávací zařízení MultiOne je jednoduché, avšak neuvěřitelně užitečné přídatné zařízení na urovnávání a srovnávání velkých ploch. S tímto urovnávacím zařízením je možné urovnávat písek, mulč či zeminu velmi snadno a rychle.



Copyright © 2016 společnost MultiOne Srl. Všechna práva vyhrazena. Žádná část této publikace nesmí být reprodukována, rozšiřována nebo přenášena v jakékoli formě nebo jakýmkoli prostředky. Informace a obrázky v tomto dokumentu jsou poskytnuty pouze pro ilustraci a nejsou pro výrobce závazné, výrobce si vyhrazuje právo provedení změn, kdykoli a bez předchozího upozornění.

Model	Šířka	Váha	Kód
	150 cm (59 in)	130 kg (287 lbs)	C890100

Slučitelnost	1.1 M14	2.2-2.3 MK-MZ	M28	S520 S525	5.3 7.2	6.3	7.3	8.4	9.5 G1980	9.6 G1980	10	6.3SD	7.3SD 8.4SD	9.5SD
						Velmi slučitelné			Slučitelné			Neslučitelné		



FRÉZA NA PAŘEZY

<http://tiny.cc/stumpgrinder>



VÝZNAČNÉ VLASTNOSTI A VÝHODY

- Vynikající výhled na prostor, kde frézování probíhá
- Frézuje velké pařezy bez přemístování

Fréza na pařezy je užitečné nářadí na úpravu terénu a údržbu zeleně. Jedná se o stroj s hydraulickým pohonem a zametacím ramenem s pohybem ve vodorovném směru za účelem frézování pařezu, dokud nebude skrytý v zemi.

Vybaven je možností bočních posuvů, ovládaných ze sedadla řidiče.

Zuby pro těžké podmínky zaručují dlouhotrvající řezné vlastnosti.



Copyright © 2016 společnost MultiOne Srl. Všechna práva vyhrazena. Žádná část této publikace nesmí být reprodukována, rozšiřována nebo přenášena v jakékoli formě nebo jakýmkoli prostředkem. Informace a obrázky v tomto dokumentu jsou poskytnuty pouze pro ilustraci a nejsou pro výrobu závazné, výrobce si vyhrazuje právo provedení změn kdekoli a bez předchozího upozornění.

Model	Úhel otáčení	Váha	Kód
	±40°	107 kg (236 lbs)	C890513

Slučitelnost	1:1 M14	2:2-2:3 MK-MZ	M28	S520 S525	5:3 7:2	6:3	7:3	8:4	9:5 GT980	9:6 GT980	10	6-3SD	7-3SD 8-4SD	9-5SD
	Velmi slučitelné							Slučitelné				Neslučitelné		



VRTÁK NA STROMY

<http://tiny.cc/augertree>



VÝZNAČNÉ VLASTNOSTI A VÝHODY

- Zkonstruován speciálně k přesazování stromů

Výkonný hydraulický vrták s vrtáky o 2 průměrech. Vrtáky mají obracet zem, tento speciální vrták se tak stává nepostradatelným nářadím pro přesazování stromů. Speciální konstrukce vrtáku zajišťuje vyvrtání díry bez ztuhnutí jejího vnitřního povrchu, takže rostlina se může snadno zakořenit.



Copyright © 2016 společnost Multi One Srl. Všechna práva vyhrazena. Žádná část této publikace nesmí být reprodukována, rozšiřována nebo přenášena v jakékoli formě nebo jakýmkoli prostředky. Informace a obrázky v tomto dokumentu jsou poskytnuty pouze pro ilustraci a nejsou pro výrobu závazné, výrobce si vyhrazuje právo provedení změn, kdykoli a bez předchozího upozornění.

	Průměr	Váha	Kód
Vrták na stromy, hnací jednotka (zapotřebí je model C890811 nebo C890812)	/	85 kg (188 lbs)	C890810
Řezací hlava 80	80 cm (31.5 in)	/	C890811
Řezací hlava 100	100 cm (39.4 in)	/	C890812

Slučitelnost	1.1 M14	2.2-2.3 MK-MZ	M28	S520 S525	5.3 7.2	6.3	7.3	8.4	9.5 G1980	9.6 G1980	10	6.3SD	7.3SD 8.4SD	9.5SD
	Velmi slučitelné							Slučitelné			Neslučitelné			



ZAŘÍZENÍ NA PŘESAZOVÁNÍ ZE ZEMĚ DO NÁDOBY <http://tiny.cc/treetransplanter>



VÝZNAČNÉ VLASTNOSTI A VÝHODY

- Překrývající se nože pro zajištění čistého řezu
- Přístup otevíraný kývavým pohybem, s otevřenou rámovou konstrukcí pro zajištění snadného přístupu ke stromu

Za pomoci tohoto přídatného zařízení lze strom vykopat, přesadit nebo připravit na přepravu během několika sekund. Překrývající se nože zajišťují čistý řez u kořenů a vyjmutí kořenového balu. Lze je dodat ve 2 modelech pro různé průměry rostliny.



Copyright © 2016 společnost MultiOne Srl. Všechna práva vyhrazena. Žádná část této publikace nesmí být reprodukována, rozšiřována nebo přenášena v jakékoli formě nebo jakýmkoli prostředky. Informace a obrázky v tomto dokumentu jsou poskytnuty pouze pro ilustraci a nejsou pro výrobce závazné, výrobce si vyhrazuje právo provedení změn, kdykoli a bez předchozího upozornění.

Model	Průměr	Váha	Kód
27	27 cm (10.6 in)	300 kg (662 lbs)	C891100
40	40 cm (15.7 in)	550 kg (1212 lbs)	C891101

Slučitelnost	1.1 M14	2.2-2.3 MK-MZ	M28	S520 S525	5.3 7.2	6.3	7.3	8.4	9.5 GT980	9.6 GT980	10	6.3SD	7.3SD 8.4SD	9.5SD
Model														
27														
40														

Velmi slučitelné

 Slučitelné

 Neslučitelné



HYDROSEEDER

<http://tiny.cc/hydroseeder>

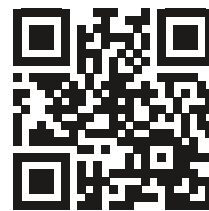

VÝZNAČNÉ VLASTNOSTI A VÝHODY

- Nákladově efektivní
- Pracovní rozsah cca 15 m
- 10 m hadice

MultiOne Hydroseeder je ideální pro ty, kteří začínají s velkými projekty hydroseedingu jako jsou zahrady, golfové hřiště, protierozní plochy, stavby atd.

MultiOne Hydroseeder je vybaven míchacím zařízením a přídatným hydraulickým systémem, který splní přesné podmínky pro náročné míchání a následnou aplikaci.

Hadice a množství trysek jsou součástí adaptéru.



Model	Dosah	Obsah nádrže	Celkové rozměry	Váha	Kód
	15 m approx.	500 l	1600x1250x1200 mm	230 kg	C890560

Slučitelnost	1.1 M14	2.2-2.3 MK-MZ	M28	S520 S525	5.3 7.2	6.3	7.3	8.4	9.5 G1980	9.6 G1980	10	6.3SD	7.3SD 8.4SD	9.5SD
	Velmi slučitelné					Slučitelné					Neslučitelné			



Copyright © 2016 společnosti MultiOne Srl. Všechna práva vyhrazena. Žádná část této publikace nesmí být reprodukována, rozšiřována nebo přenášena v jakékoli formě nebo jakýmkoli prostředky. Informace a obrázky v tomto dokumentu jsou poskytnuty pouze pro ilustraci a nejsou pro výrobu závazné, výrobce si vyhrazuje právo provedení změn, kdykoli a bez předchozího upozornění.

SKLÁPĚČ

<http://tiny.cc/dumper2>

VÝZNAČNÉ VLASTNOSTI A VÝHODY

- Efektivní z hlediska nákladů
- Vysoká kapacita

Sklápěč MultiOne je velmi užitečné přídavné zařízení na sběr, přepravu, skladování a vysypávání odpadu. Má speciální opěru, která umožňuje jeho ponechání na místě, zatímco stroj provádí jinou práci. Po naplnění sklápěče jej lze snadno vyprázdnit pohybem ramena stroje.



Copyright © 2016 společnost MultiOne Srl. Všechna práva vyhrazena. Žádná část této publikace nesmí být reprodukována, rozšiřována nebo přenášena v jakékoli formě nebo jakýmkoli prostředky. Informace a obrázky v tomto dokumentu jsou poskytnuty pouze pro ilustraci a nejsou pro výrobu závazné, výrobce si vyhrazuje právo provedení změn kdekoli a bez předchozího upozornění.

Model	Obsah	Šířka	Váha	Kód
200	200 l (7 ft ³)	97,5 cm (38.4 in)	60 kg (132 lbs)	C890280
400	400 l (14 ft ³)	97,5 cm (38.4 in)	97 kg (214 lbs)	C890285

Slučitelnost	1,1 M14	2,2-2,3 MK-MZ	M28	S520 S525	5,3 7,2	6,3	7,3	8,4	9,5 GT950	9,6 GT960	10	6,3SD	7,3SD 8,4SD	9,5SD
Model														
200														
400														

Velmi slučitelné

Slučitelné

Neslučitelné

MULTI ONE

NAVIJÁK

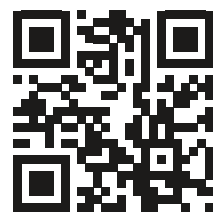
<http://tiny.cc/m1winc>

VÝZNAČNÉ VLASTNOSTI A VÝHODY

- Výkonný a kompaktní hydraulický naviják
- Může s ním snadno manipulovat jedna osoba

Naviják umožňuje tažení všech druhů předmětů (např. polen, sloupů, lodí), poháněn je hydraulickým motorem. Je vybaven bezpečnostní sítí, 20 m ocelového lana a tažným hákem.



Copyright © 2016 společnosti MultiOne Srl. Všechna práva vyhrazena. Žádná část této publikace nesmí být reprodukována, rozšiřována nebo přenášena v jakékoli formě nebo jakýmkoli prostředky. Informace a obrázky v tomto dokumentu jsou poskytnuty pouze pro ilustraci a nejsou pro výrobu závazné, výrobce si vyhrazuje právo provedení změn, kdykoli a bez předchozího upozornění.

Model	Délka kabelu	Tažná síla	Max. rychlost navíjení	Váha	Kód
	25 m (82 ft)	1000 kg (2204 lbs)	2,5 m/s (8.2 ft/s)	95 kg (210 lbs)	C891210

Slučitelnost	1.1 M14	2.2-2.3 MK-MZ	M28	S520 S525	5.3 7.2	6.3	7.3	8.4	9.5 G1980	9.6 G1980	10	6.3SD	7.3SD 8.4SD	9.5SD
						Velmi slučitelné			Slučitelné			Neslučitelné		

MULTI ONE

NŮŽKY NA STROMY

<http://tiny.cc/treeshear>

VÝZNAČNÉ VLASTNOSTI A VÝHODY

- Výkonné a bezpečné nůžky na stromy
- Čisté a přesné řezy

Nůžky na stromy MultiOne jsou to pravé přídatné zařízení, pokud máte stromy stříhat rychle a snadno. Umožňuje také čistit a prořezávat větve na vzdálených a obtížně dosažitelných místech, například na okrajích silnic a na nábřežích.

Horní drapák strom pevně uchopí, zatímco výkonný nůž provede čistý a přesný řez.



Copyright © 2016 společnost MultiOne Srl. Všechna práva vyhrazena. Žádná část této publikace nesmí být reprodukována, rozšiřována nebo přenášena v jakékoli formě nebo jakýmkoli prostředky. Informace a obrázky v tomto dokumentu jsou poskytnuty pouze pro ilustraci a nejsou pro výrobu závazné, výrobce si vyhrazuje právo provedení změn, kdykoli a bez předchozího upozornění.

Model	Ø Max. limb	Max Opening	Weight	Code
Hydraulická čepel	15 cm (5.9 in)	50 cm (19.68 in)	250 kg (552 lbs)	C891071
Pevná čepel	10 cm (3.93 in)	60 cm (23.62 in)	150 kg (330 lbs)	C891070

Slučitelnost	1,1 M14	2,2-2,3 MK-MZ	M28	S520 S525	5,3 7,2	6,3	7,3	8,4	9,5 GT980	9,6 GT980	10	6,3SD	7,3SD 8,4SD	9,5SD
Hydraulická čepel														
Pevná čepel														

Velmi slučitelné

Slučitelné

Neslučitelné

MULTI ONE

ZDVÍHACÍ KLEŠTĚ NA KULATINU

<http://tiny.cc/loggrab>

VÝZNAČNÉ VLASTNOSTI A VÝHODY

- Užitečné přídatné zařízení na ohrady a lesní práce
- Nezávislá ramena ovládaná dvěma válci

Zdvíhací kleště na kulatinu jsou velmi užitečné přídatné zařízení, určené k manipulaci s kmeny stromů, poleny atd. Zdvíhací kleště dřevo pevně uchopí, a dolní hroty jsou také lépe tvarované pro uchopení větších kmenů stromů.



Copyright © 2016 společnost Multi One Srl. Všechna práva vyhrazena. Žádná část této publikace nesmí být reprodukována, rozšiřována nebo přenášena v jakékoli formě nebo jakýmkoli prostředky. Informace a obrázky v tomto dokumentu jsou poskytnuty pouze pro ilustraci a nejsou pro výrobu závazné, výrobce si vyhrazuje právo provedení změn, kdykoli a bez předchozího upozornění.

Model	Pracovní šířka	Délka zubů	Váha	Kód
	100 cm (39.4 in)	101 cm (39.8 in)	120 kg (265 lbs)	C890580

Slučitelnost	1:1 M14	2:2-2:3 MK-MZ	M28	S520 S525	5:3 7:2	6:3	7:3	8:4	9:5 G1980	9:6 G1980	10	6:3SD	7:3SD 8:4SD	9:5SD
									Velmi slučitelné	Slučitelné				Neslučitelné

MULTI ONE

ŠTÍPAČKA NA POLENA

<http://tiny.cc/logsplitter>

VÝZNAČNÉ VLASTNOSTI A VÝHODY

- Výkonná a bezpečná štípačka na polena

Štípačka na polena MultiOne je to pravé přídavné zařízení, když máte nařezat polena a rychle a snadno naštípat dříví na otop. Štípačka na polena je vybavena hydraulickým válcem, který poleno přitlačuje proti štípacímu noži. Výška nože je nastavitelná, umožňuje rozštípání na dva nebo na čtyři kusy.



Copyright © 2016 společnosti MultiOne Srl. Všechna práva vyhrazena. Žádná část této publikace nesmí být reprodukována, rozšiřována nebo přenášena v jakékoli formě nebo jakýmkoli prostředky. Informace a obrázky v tomto dokumentu jsou poskytnuty pouze pro ilustraci a nejsou pro výrobu závazné, výrobce si vyhrazuje právo provedení změn kdekoli a bez předchozího upozornění.

Model	Výkon	Max. průměr polena	Váha	Kód										
	7 ton	40 cm (15.7 in)	110 kg (43.3 lbs)	C890570										
Slučitelnost	1.1 M14	2.2-2.3 MK-MZ	M28	S520 S525	5.3 7.2	6.3	7.3	8.4	9.5 G1980	9.6 G1980	10	6.3SD	7.3SD 8.4SD	9.5SD
	Velmi slučitelné			Slučitelné			Neslučitelné							

HYDRAULICKÝ DRTIČ BIOLOGICKÉHO MATERIÁLU

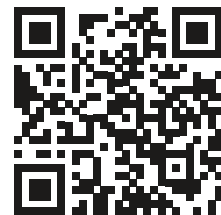
<http://tiny.cc/bio-shredder>

VÝZNAČNÉ VLASTNOSTI A VÝHODY

- Kompaktní rozměry
- Efektivní z hlediska nákladů

Hydraulický drtič biologického odpadu jako přídavné zařízení drtí větve, stromky a větvičky, čímž zmenšuje objem větví. Na rozdíl od štěpkovače protahovacího typu lze vzhledem k manévrovací schopnosti zařízení MultiOne toto přídavné zařízení snadno umístit do dvorů a na vzdálenější místa. Umožňuje přemísťování větví předávacím válečkem do štěpkovače stálou rychlostí, takže obsluha může pracovat bezpečně a efektivně.



Copyright © 2016 společnost MultiOne Srl. Všechna práva vyhrazena. Žádná část této publikace nesmí být reprodukována, rozšiřována nebo přetiskována, rozšiřována nebo přetiskována v jakékoli formě nebo jakýmkoli prostředky. Informace a obrázky v tomto dokumentu jsou poskytnuty pouze pro ilustraci a nejsou pro výrobu závazné, výrobce si vyhrazuje právo provedení změn, kdykoli a bez předchozího upozornění.

Model	Max. průměr kmene										Váha		Kód	
	9 cm (3.5 in)										210 kg (463 lbs)		C890730	
Slučitelnost	1.1 M14	2.2-2.3 MK-MZ	M28	3.5/20 3.5/25	5.3 7.2	6.3	7.3	8.4	9.5 G1980	9.6 G1980	10	6.3SD	7.3SD 8.4SD	9.5SD
	Velmi slučitelné			Slučitelné			Neslučitelné							

HLINÍKOVÉ RAMPY



VÝZNAČNÉ VLASTNOSTI A VÝHODY

- **Lehké a odolné**

Odolné a lehké rampy jsou odolné proti povětrnosti a jsou dodávány s robustním hliníkovým rámem. Mají tyčový povrch pro zajištění lepší trakce.

Rampy jsou vynikající pro nakládání a vykládání mininakladače MultiOne z nákladních vozů nebo přívěsů.

Poznámka: Na objednávce prosím přesně uveďte model, hmotnost a rozvor stroje.



Model	Délka	Max. zatížení	Šířka	Váha	Kód
250	250 cm (98.4 in)	2480 kg (6262 lbs)	40 cm (15.7 in)	39 kg (86 lbs)	C890790
300	300 cm (118 in)	2050 kg (4520 lbs)	40 cm (15.7 in)	50 kg (110 lbs)	C890791
350	350 cm (138 in)	1575 kg (3472 lbs)	40 cm (15.7 in)	56 kg (124 lbs)	C890792
400	400 cm (157.5 in)	1300 kg (2866 lbs)	40 cm (15.7 in)	79 kg (174 lbs)	C890793
450	450 cm (177.2 in)	1090 kg (2403 lbs)	40 cm (15.7 in)	71 kg (157 lbs)	C890794
500	500 cm (197 in)	945 kg (2084 lbs)	40 cm (15.7 in)	78 kg (172 lbs)	C890795

VÍCENÁSOBNÝ KONEKTOR PRO PŘÍDAVNÁ ZAŘÍZENÍ

Na přídatné zařízení lze namontovat hydraulický vícenásobný konektor.

Lze jej dodat s 2 nebo 3 přípojkami pro přídatná zařízení.



Model												Kód		
Sada pro rozšíření vícenásobného zapojení, přídatná zařízení s 2 vedeními												C880219		
Sada pro rozšíření vícenásobného zapojení, přídatná zařízení s 3 vedeními												C880220		
Slučitelnost	1:1 M14	22-23 MK-MZ	M28	S520 S523	5:3 7:2	6:3	7:3	8:4	9:5 GT950	9:6 GT960	10	6:3SD	7:3SD 8:4SD	9:5SD
	Velmi slučitelné				Slučitelné				Neslučitelné					

PŘIPOJOVACÍ DESKA PRO PŘÍDAVNÉ ZAŘÍZENÍ

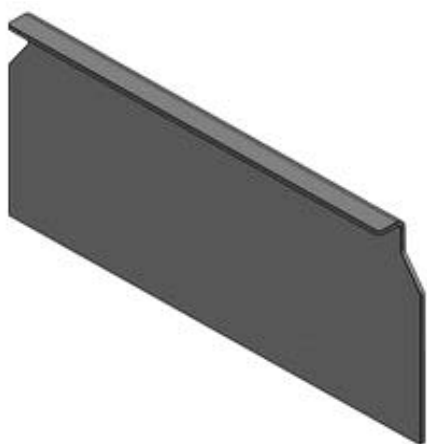

Deska k přivaření na přídatné zařízení zákazníka, které potom bude vhodné pro miniakladač MultiOne.

Nutné zkontrolovat (odpovědnost zákazníka):

- platné zákony a bezpečnostní požadavky,
- styčné body stroje, okruhů a obvodů.

Model												Kód		
Připojovací deska pro přídatné zařízení (k přivaření) pro zařízení MultiOne												C880233		
Slučitelnost	1:1 M14	22-23 MK-MZ	M28	S520 S523	5:3 7:2	6:3	7:3	8:4	9:5 GT950	9:6 GT960	10	6:3SD	7:3SD 8:4SD	9:5SD
	Velmi slučitelné				Slučitelné				Neslučitelné					

PŘIPOJOVACÍ NÁSTAVEC PRO MINIAKLADAČ MULTIONE PRO USA

Připojovací nástavec vhodný pro montáž standardních přídatných zařízení miniakladačů z USA na miniakladač MultiOne.

Model												Kód		
Připojovací nástavec pro miniakladač MultiOne pro USA												C880230		
Slučitelnost	1:1 M14	22-23 MK-MZ	M28	S520 S523	5:3 7:2	6:3	7:3	8:4	9:5 GT950	9:6 GT960	10	6:3SD	7:3SD 8:4SD	9:5SD
	Velmi slučitelné				Slučitelné				Neslučitelné					



YEAR ROUND-ALL YEAR ROUND



MULTI 1 NE



ND- ALL YEAR ROUND BALL





MULTI ONE

WWW.MULTIONE.COM

MultiOne srl
via Palù, 6/8
36040 Grumolo delle Abbadesse
Vicenza - Italia
info@multione-csf.com

